

OVER

PARETI DIVISORIE
PARTITION WALL

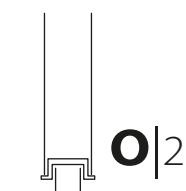
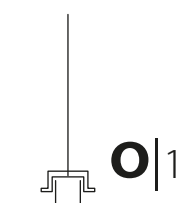

Las Mobili s.r.l.

Via dell'Industria, 81
64018 Tortoreto (TE) Italy
T. +39 0861 7831
F. +39 0861 786851
www.las.it | las@las.it

Over

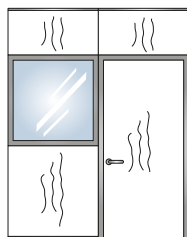

- 1- BINARIO / upper and lower track
- 2- MONTANTE / upright
- 3- TRAVERSO / crossbar
- 4- PANNELLO / panel
- 5- ELEMENTO VETRATO MONOVETRO E DOPPIOVETRO / single-glass and double-glass glazed elements
- 6- PORTA A BATTENTE / swing doors

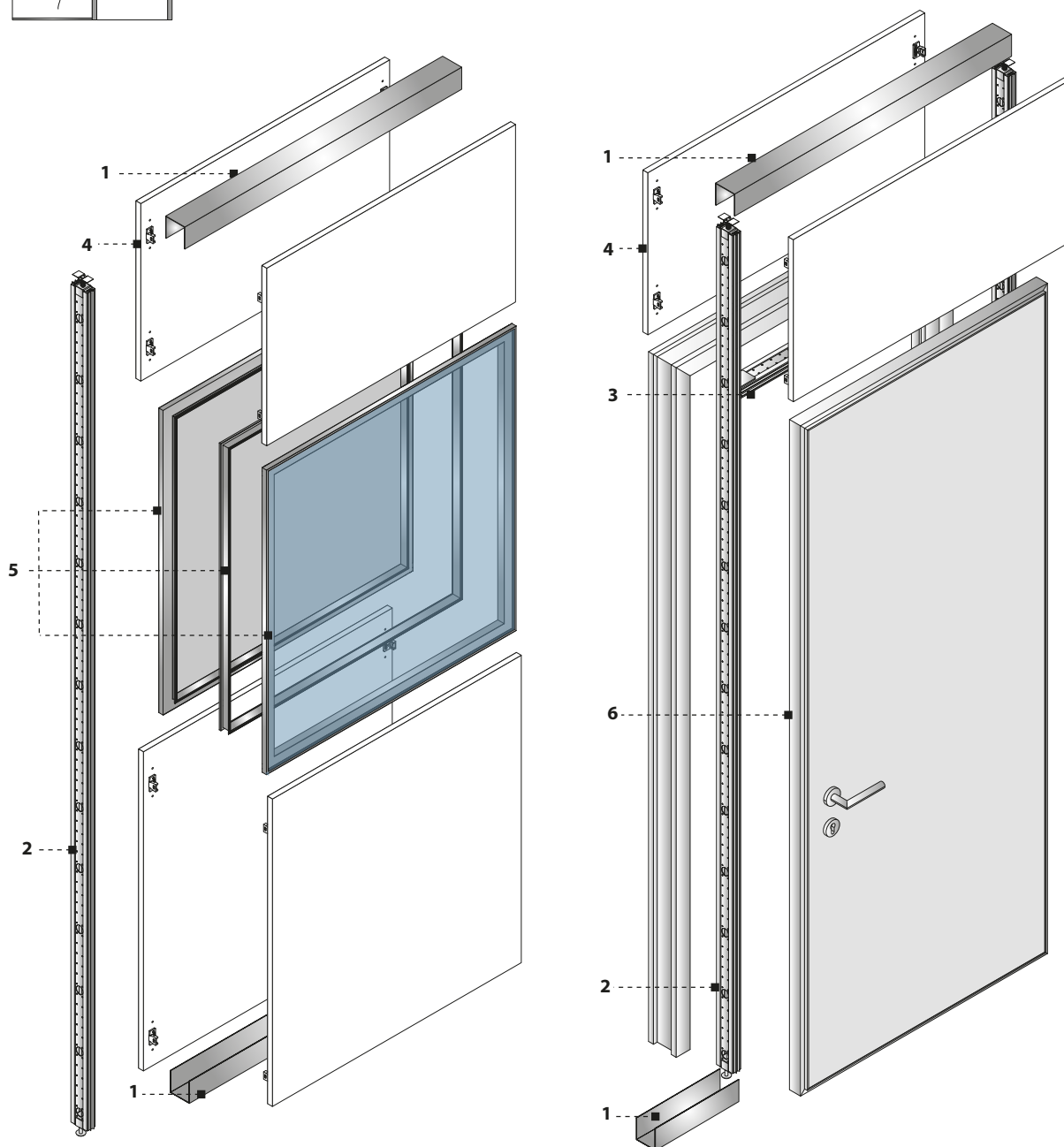

N.B. MATERIALE DI COIBENTAZIONE A RICHIESTA!
ATT. INSULATING MATERIAL AVAILABLE UPON REQUEST!

Las Mobili s.r.l.

Società unipersonale - Via dell'industria, n°81 - 64018 Tortoreto (TE) Italy - T. +39 0861 7831 - F.+39 0861 786851 - www.las.it - las@las.it
C.F.E e P. IVA 01963940679 - R.E.A. TE 167772 - Cap. Soc. € 1.010.000 i.v.

Soggetto sottoposto all'attività di direzione e coordinamento della società Pedicone Holding srl iscritto al registro delle imprese di Teramo n° 00661780676
Subject submitted to the direction and coordination of Pedicone Holding ltd, registered at the register of companies of Teramo Nr. 00661780676

Over

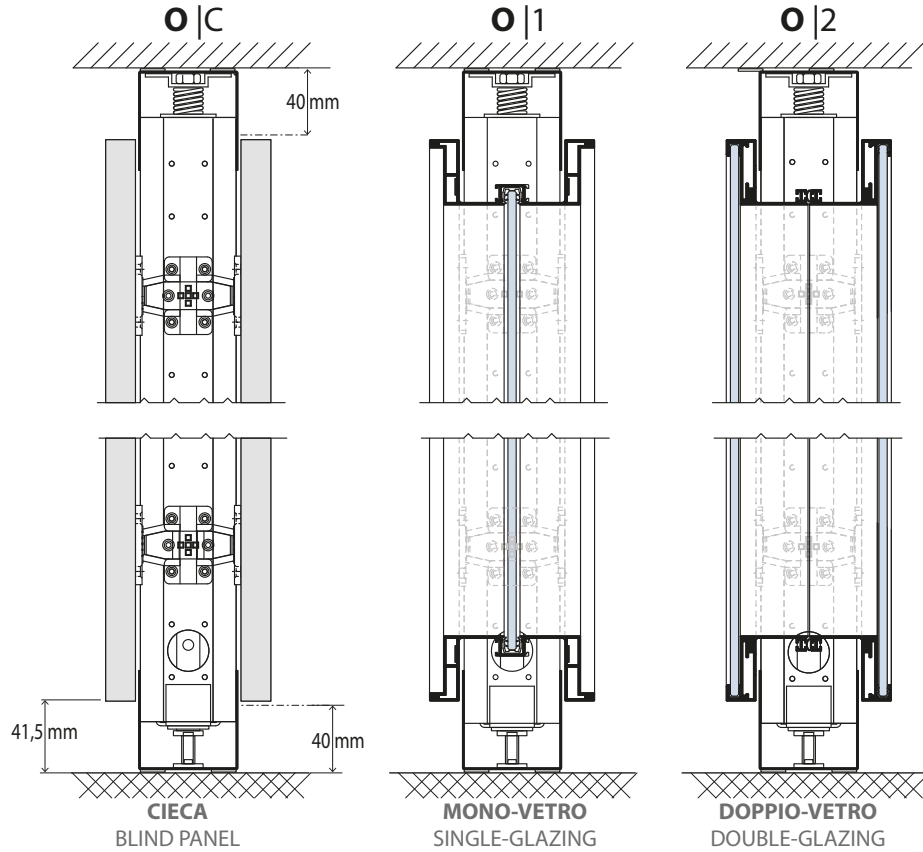
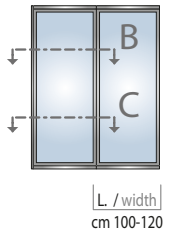
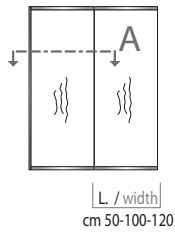

OVER

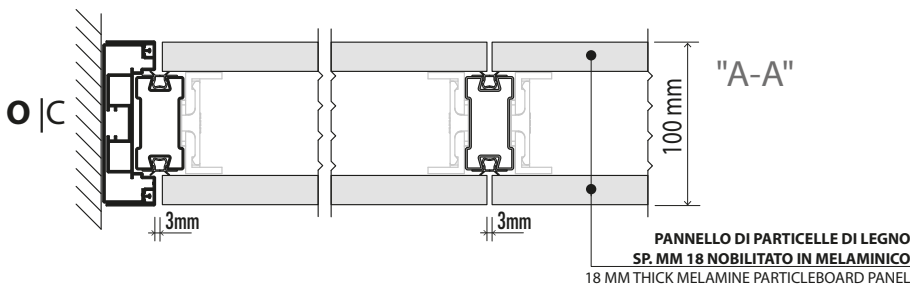

dB

O|C

Abbattimento acustico
· Doppio pannello **35 dB**
· Doppio pannello con materiale isolante **42 dB**

Noise reduction
· Double panel **35 dB**
· Double panel with insulating material **42 dB**

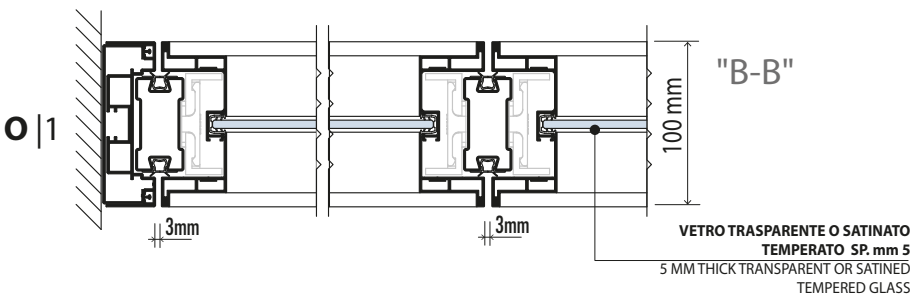

dB

O|1

Abbattimento acustico
· Vetro 5mm **34 dB**

Noise reduction
· 5 mm glass **34 dB**

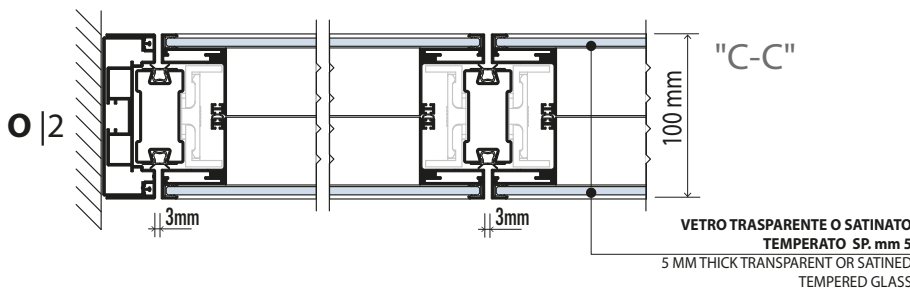

dB

O|2

Abbattimento acustico
· Doppio vetro 5mm **35 dB**

Noise reduction
· 5mm Double glass **35 dB**

Las Mobili s.r.l.

Società unipersonale - Via dell'industria, n°81 - 64018 Tortoreto (TE) Italy - T. +39 0861 7831 - F. +39 0861 786851 - www.las.it - las@las.it
C.F.E e P. IVA 01963940679 - R.E.A. TE 167772 - Cap. Soc. € 1.010.000 i.v.

Soggetto sottoposto all'attività di direzione e coordinamento della società Pedicone Holding srl iscritto al registro delle imprese di Teramo n° 00661780676
Subject submitted to the direction and coordination of Pedicone Holding ltd, registered at the register of companies of Teramo Nr. 00661780676

NOTE: CONVENZIONE PER VERSO APERTURA PORTE
NOTES: AGREEMENT FOR DOOR OPENING DIRECTION

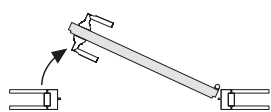

DX a spingere
RIGHT to be pushed

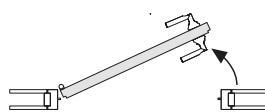

SX a spingere
LEFT to be pushed

- PORTE ANTA INTELAIATA LEGNO :
- WOOD DOOR IN FRAME :

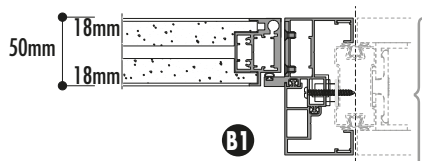
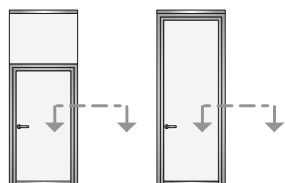

PANNELLI DI PARTICELLE DI LEGNO
SP. MM 18 NOBILITATI IN MELAMINICO
18 MM THICK MELAMINE PARTICLEBOARD PANELS

- PORTE ANTA INTELAIATA VETRO :
- GLASS DOOR IN FRAME :

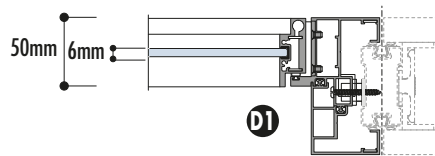
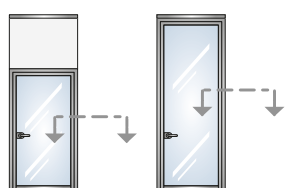

VETRO TEMPERATO TRASPARENTE O SATINATO sp. 6mm
6MM THICK TRANSPARENT OR SATINED TEMPERED GLASS

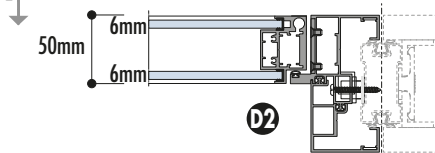

VETRO TEMPERATO TRASPARENTE O SATINATO sp. 10mm
10MM THICK TRANSPARENT OR SATINED TEMPERED GLASS

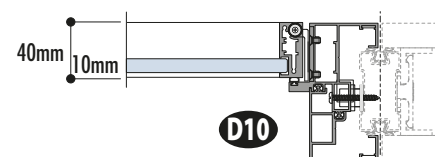

- PORTE TUTTO VETRO CON :
- FULLY GLAZED DOORS WITH:

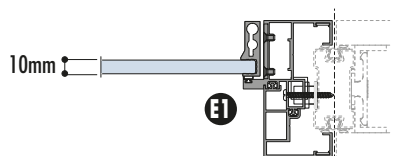
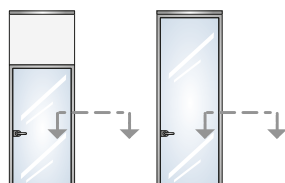

VETRO TEMPERATO TRASPARENTE O SATINATO sp. 10mm
10MM THICK TRANSPARENT OR SATINED TEMPERED GLASS

Las Mobili s.r.l.

Società unipersonale - Via dell'industria, n°81 - 64018 Tortoreto (TE) Italy - T. +39 0861 7831 - F.+39 0861 786851 - www.las.it - las@las.it
C.F.E e P. IVA 01963940679 - R.E.A. TE 167772 - Cap. Soc. € 1.010.000 i.v.

Soggetto sottoposto all'attività di direzione e coordinamento della società Pedicone Holding srl iscritto al registro delle imprese di Teramo n° 00661780676
Subject submitted to the direction and coordination of Pedicone Holding Ltd, registered at the register of companies of Teramo Nr. 00661780676

- PORTE ANTA INTELAIATA LEGNO :
- WOOD DOOR IN FRAME :

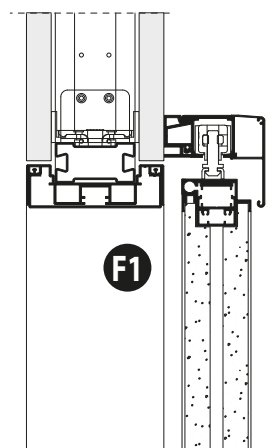
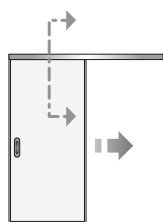

50mm

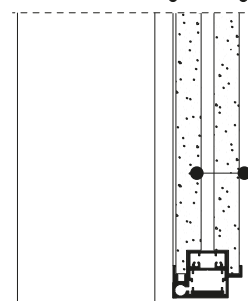

**PANNELLI DI PARTICELLE DI LEGNO
SP. MM 18 NOBILITATI IN MELAMINICO**
18 MM THICK MELAMINE PARTICLEBOARD PANELS

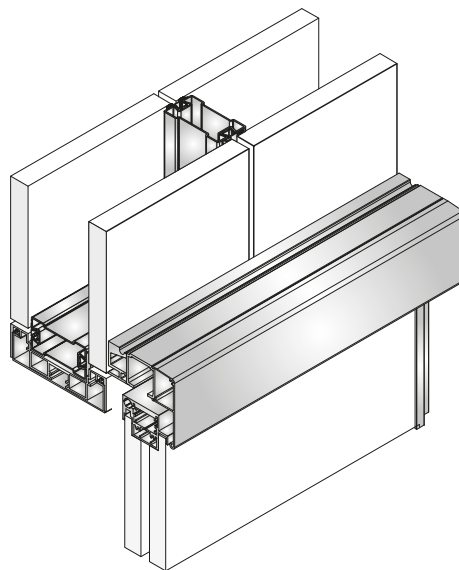

- PORTE TUTTO VETRO CON :
- FULLY GLAZED DOORS WITH:

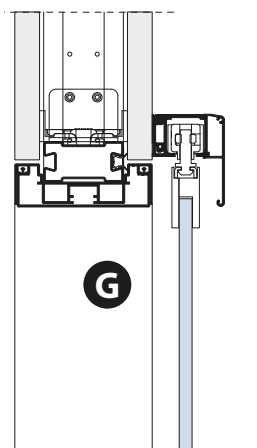
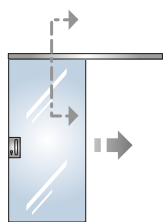

10mm

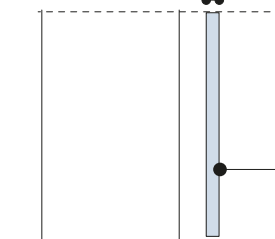

VETRO TEMPERATO TRASPARENTE O SATINATO sp. 10mm
10MM THICK TRANSPARENT OR SATINED TEMPERED GLASS

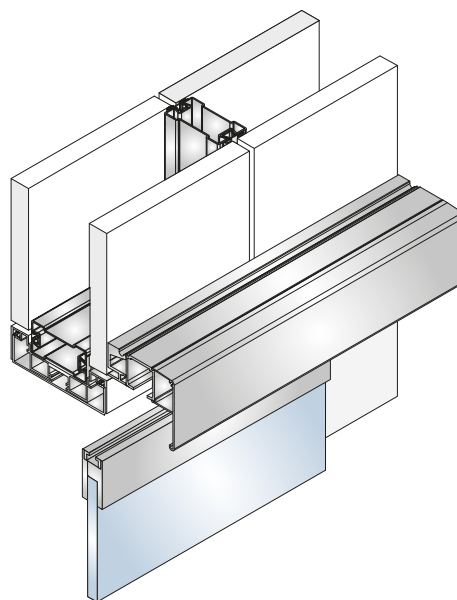

Las Mobili s.r.l.

Società unipersonale - Via dell'industria, n°81 - 64018 Tortoreto (TE) Italy - T. +39 0861 7831 - F. +39 0861 786851 - www.las.it - las@las.it
C.F.E e P. IVA 01963940679 - R.E.A. TE 167772 - Cap. Soc. € 1.010.000 i.v.

Soggetto sottoposto all'attività di direzione e coordinamento della società Pedicone Holding srl iscritto al registro delle imprese di Teramo n° 00661780676
Subject submitted to the direction and coordination of Pedicone Holding ltd, registered at the register of companies of Teramo Nr. 00661780676

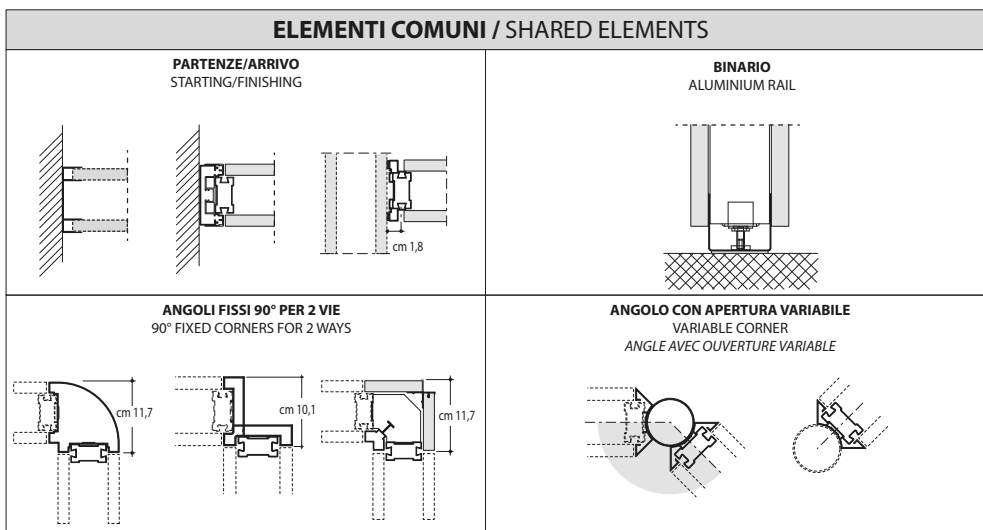
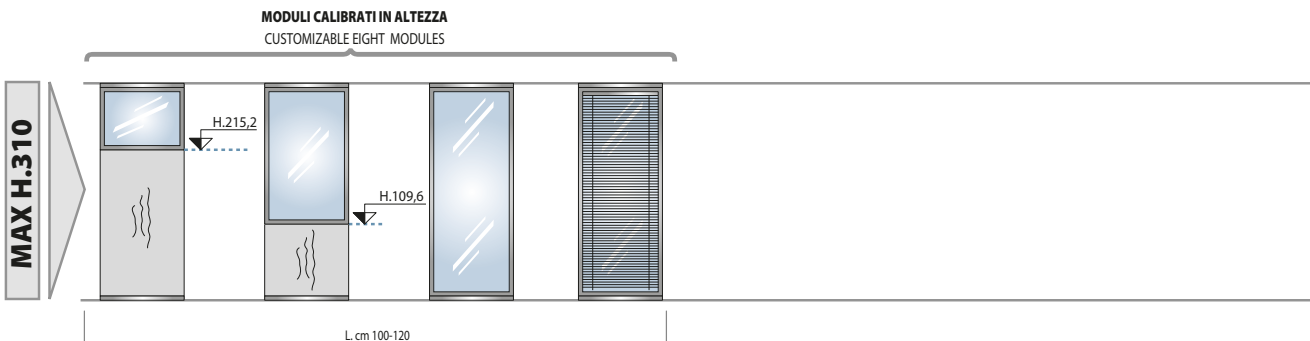
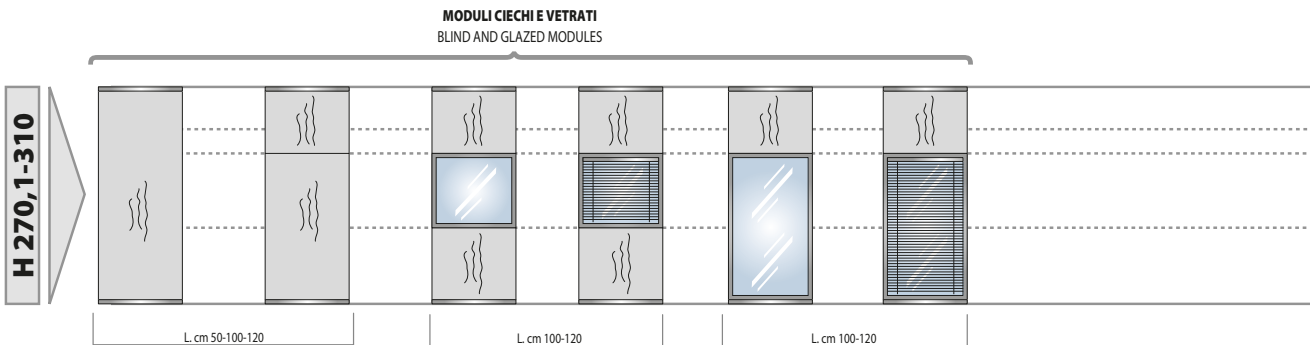
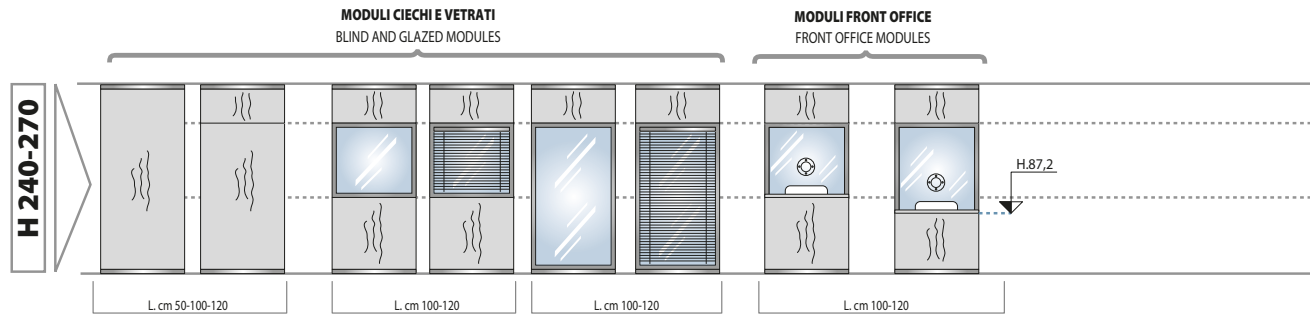

OVER (**)

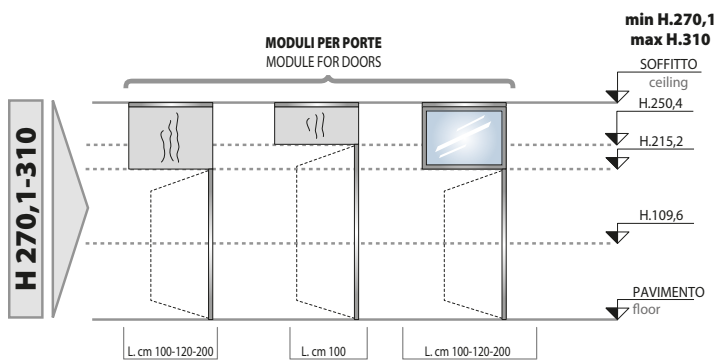
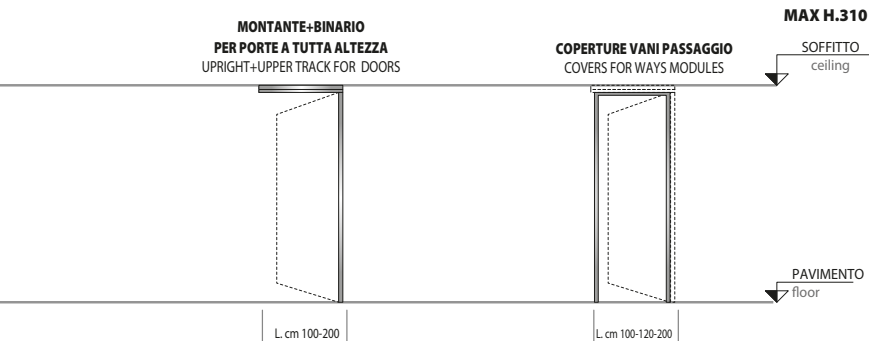
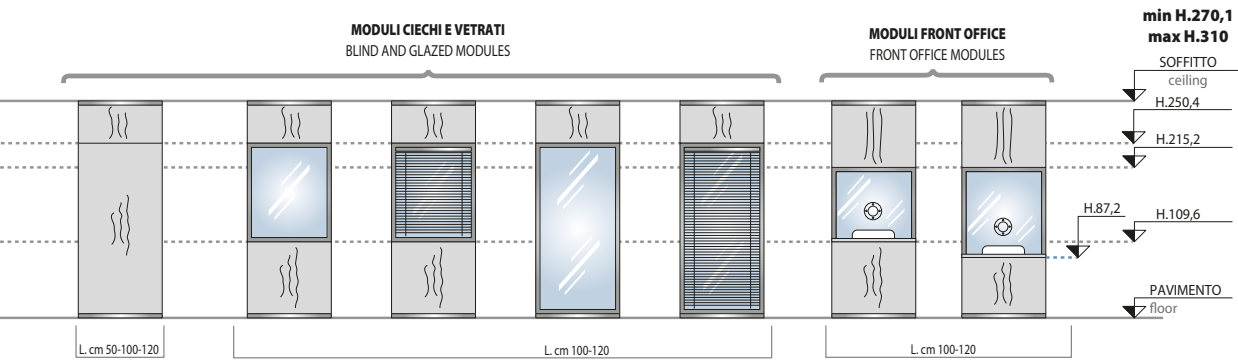
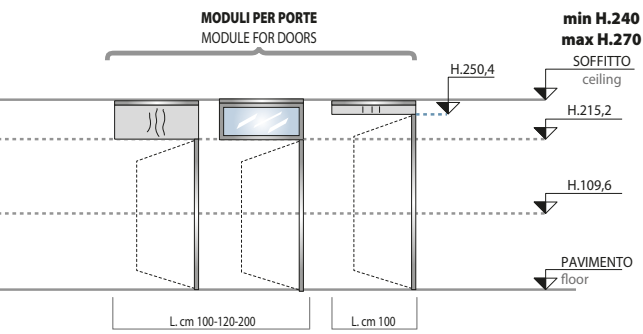

(**) MODULI STANDARD E PORTE CON VETRO TRASPARENTE, SU RICHIESTA CON VETRO SATINATO
 STANDARD MODULES AND DOORS WITH TRANSPARENT GLASS, ON REQUEST WITH SATINATED GLASS

OVER

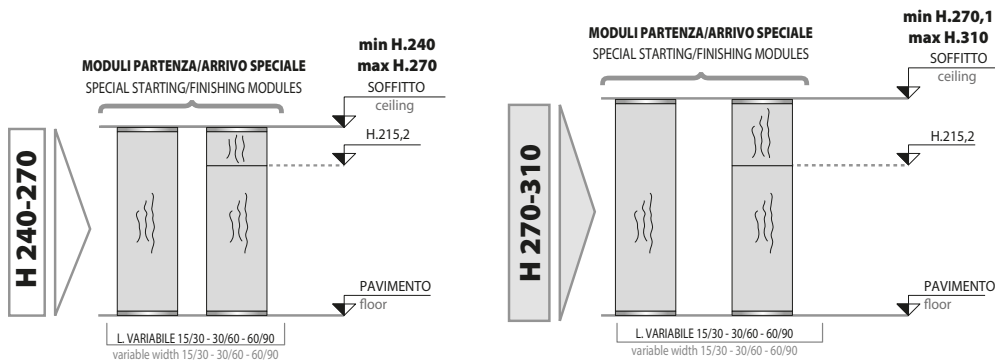

PORTE A BATTENTE / SWING DOORS

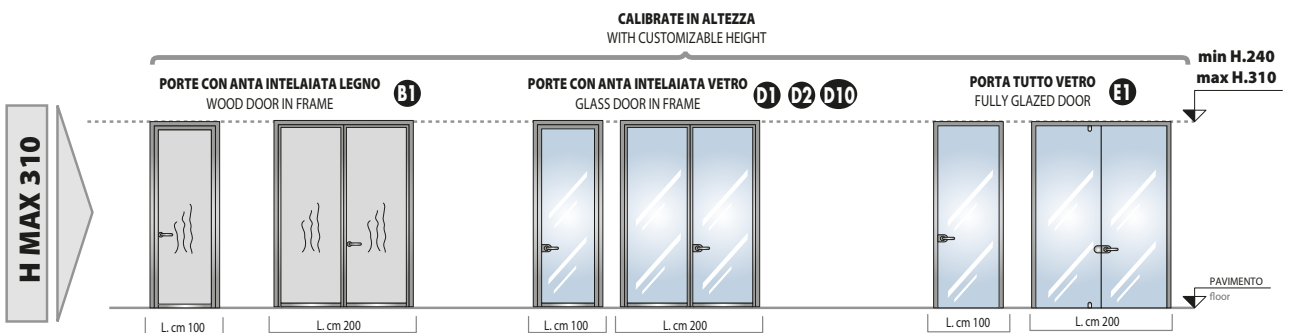
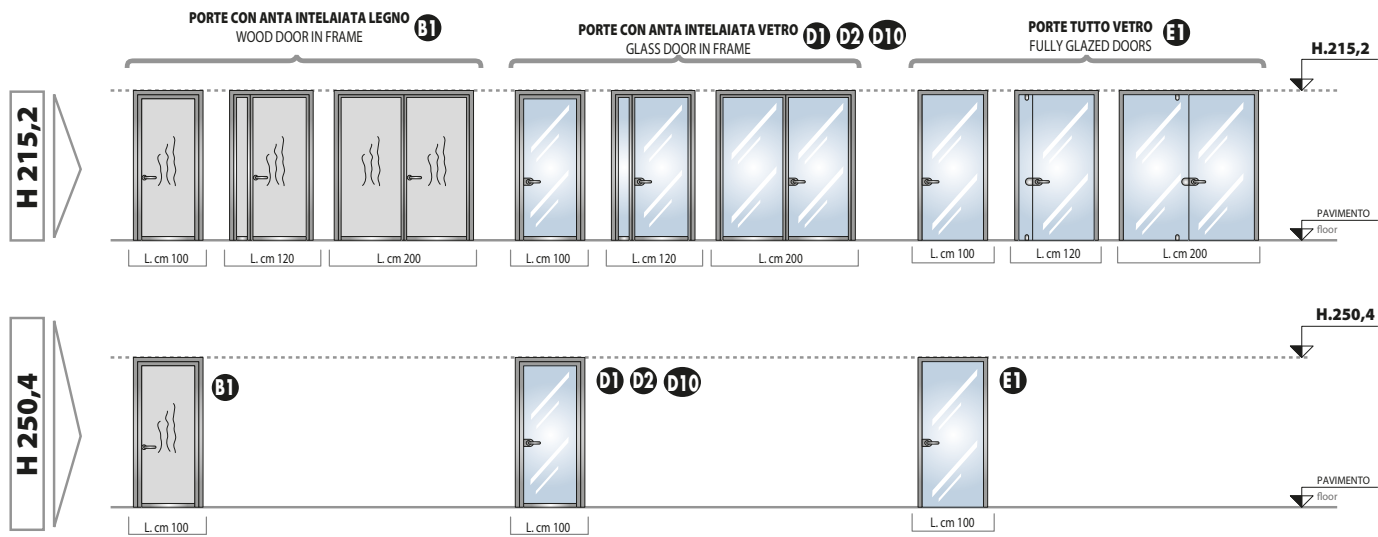

PORTE SCORREVOLI / SLIDING DOORS

-PORTE SCORREVOLI ESTERNE- EXTERNAL SLIDING DOORS

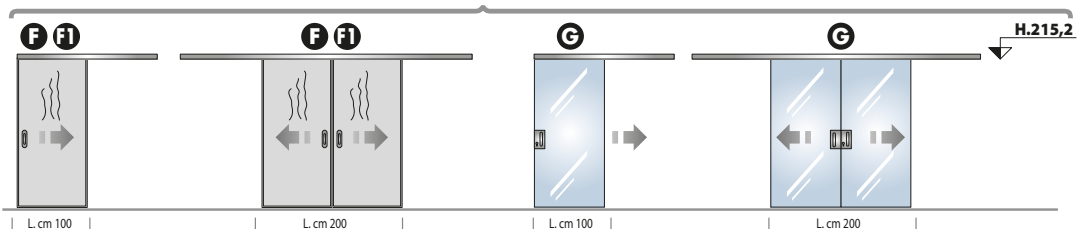

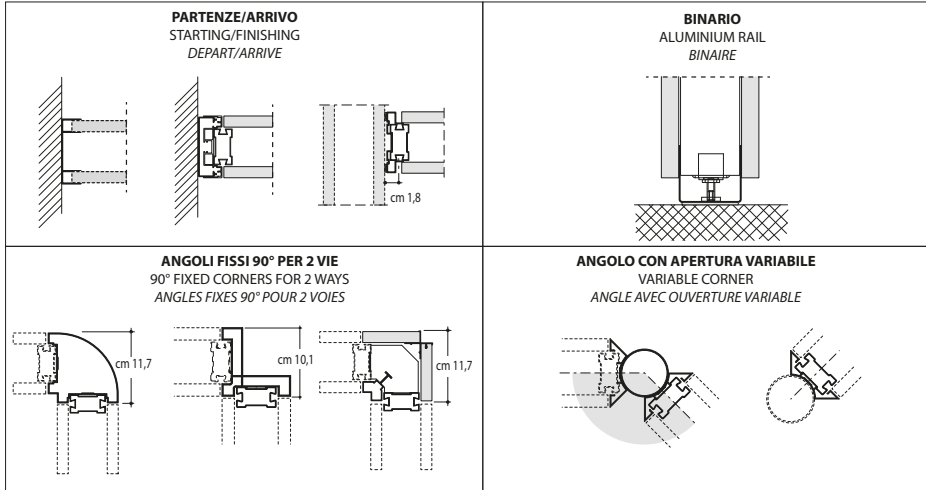

COPERTURE PER MODULI PASSAGGIO
COVERS FOR WAY MODULES

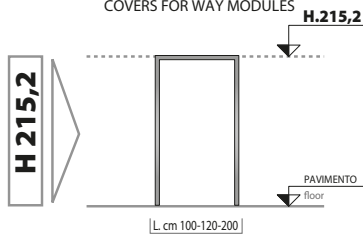

OVER

		PORTE CON ANTA INTELAIATA LEGNO wood door in frame	PORTE CON ANTA INTELAIATA VETRO glass door in frame			PORTE TUTTO VETRO fully glazed doors
		B1	D1	D2	D10	E1
ACCESSORI PER PORTE ACCESSORIES FOR DOORS						
	ASOLA PER INTERRUOTORE O PRESA ELETTRICA (sul telaio porta) hole for electric power or socket (on frame of the door)					
	INCONTRO ELETTRICO (SOLO 1 ANTA) open/close door with button (1 DOOR ONLY)					
	PARASPIFFERI draft stoppers					
	CHIUDIORTA (SENZA OPPURE CON BLOCCO ANTA APERTA) automatic closer (without or with open door lock)					
	CHIUDIORTA AEREO automatic closer arm					
	MANIGLIA A LEVA CON SERRATURA lever handle with lock					
	MANIGLIA ANTIPANICO antipanic handle					
	MANIGLIA H.70 CON SERRATURA handle h. 70 with lock					
	MANIGLIA CON SERRATURA X SCORREVOLI handle with lock for sliding doors					
	MANIGLIA H.30 CM CON SERRATURA handle H.30 cms with lock					
	MANIGLIA ANTIPANICO PUSH-BAR push-bar antipanic handle					
	MANIGLIA ANTIPANICO PUSH-BAR push-bar antipanic handle					
	MANIGLIA ANTIPANICO ELETTRICA PUSH-BAR push-bar electric antipanic handle					

PORTE SCORREVOLI ESTERNE external sliding doors		PORTE SU MURATURA doors on wall				
F1	G	mp2	mv2	mv3	mv4	mv6
		✓	✓	✓	✓	
		✓		✓		
		✓			✓	
		✓	✓	✓	✓	✓
		✓				✓
	✓					
✓	✓					
✓	✓	✓	✓	✓	✓	✓

IT

DESCRIZIONE TECNICA

DOVER è un sistema di pareti divisorie in legno ed in vetro realizzata mediante elementi modulari, di spessore totale 100mm.

STRUTTURA

La struttura portante costituita da binario superiore e inferiore, montanti, traversi e profili di partenza e arrivo che, assemblati fra loro con opportuni accessori, costituiscono lo scheletro della parete.

BINARIO SUPERIORE E INFERIORE:

realizzati in profilato di alluminio ad "U".

MONTANTI:

realizzati in profilato d'acciaio zincato con sezione 58x30mm dotati fori per il fissaggio dei componenti strutturali e per il passaggio dei cavi elettrici.

Vengono forniti completi di guarnizione coestrusa (rigida/morbida).

Alla base del montante viene inserito un piedino livellatore che consente di effettuare la messa in bolla della parete.

Il lato superiore del montante è dotato di un apposito spintore in grado di garantire una spinta costante alla struttura edile.

PANNELLI:

in particelle di legno sp. mm 18 nobilitati melaminico, forati a passo e rifiniti perimetralmente con bordo ABS sp. mm 2.

La parete divisoria è predisposta per l'inserimento all'interno di diversi materiali fonoassorbenti su richiesta.

ELEMENTI VETRATI MONOVETRO E DOPPIOVETRO:

telaio in alluminio estruso, vetro temperato sp. mm 5.

Gli elementi vetrati doppio vetro sono disponibili anche con tende veneziane a lamelle orientabili.

I pannelli e gli elementi vetrati sono rigidamente installati alla struttura grazie ad un sistema a scatto formato da particolari accessori stampati in nylon. Questi permettono la facile sostituzione delle parti e la loro ispezionabilità.

PORTE A BATTENTE

TELAIO: realizzato in profilati di alluminio estruso

ANTE:

B1 - realizzata in profilato di alluminio estruso sp. 50mm, con 2 pannelli in particelle di legno sp. 18+18mm nobilitati in melaminico; Il verso della venatura sui pannelli effetto legno è verticale.

Apertura massima anta a circa 120°

D1 - realizzata in profilato di alluminio estruso sp. 50mm, con 1 vetro temperato di spessore 6mm.

Apertura massima anta a circa 120°

D2 - realizzata in profilato di alluminio estruso sp. 50mm, con doppio vetro temperato di spessore 6mm cadauno.

Apertura massima anta a circa 120°

D10 - realizzata in profilato di alluminio estruso sp. 40mm, con 1 vetro temperato di spessore 10 mm.

Apertura massima anta a 120°

E1 - realizzata totalmente in vetro temperato di spessore 10mm, con cerniere a scomparsa a tutta altezza inserite in profilo di tenuta verticale in alluminio.

Apertura massima anta a circa 180°

MANIGLIE

Tipologia a L: realizzata in alluminio estruso, con serratura inserita su montante;

Tipologia a leva: realizzata con piastra contenente serratura e leva

Tipologia a leva con pomo per riscontro elettrico: realizzata con piastra contenente serratura leva e pomo;

Pushbar antipanic: inseriti su porte E1 e B1

Tutte le porte possono essere ad anta singola o doppia (mediante anta apribile e anta semi-fissa).



PORTE SCORREVOLI

Il sistema del binario scorrevole è realizzato mediante profilato di alluminio applicato al pannello superiore della parete.

TELAIO DI PASSAGGIO: realizzato in profilati di alluminio estruso di larghezza 100mm

ANTE:

F1 - realizzata in profilato di alluminio estruso sp. 50mm, con 2 pannelli in particelle di legno sp. 18+18mm nobilitati in melaminico; Il verso della venatura sui pannelli effetto legno è verticale.

G - realizzata totalmente in vetro temperato di spessore 10mm.

MANIGLIE

Tipologia a L: realizzata in alluminio estruso, con serratura inserita su montante per porte vetro

Tipologia incassata: inserita su porte F1 e G. Prevede serratura.

Tutte le porte possono essere ad anta singola o doppia

ACCESSORI PER PORTE

CHIUDIPIORTA AEREO: disponibile a scomparsa per porte B1, D1, D2, D10

FINITURE ALLUMINIO

Tutti i profili in alluminio e le maniglie sono realizzabili nelle finiture:

- ossidato argento (opaco).
- elettrocolore nero (opaco)
- RAL a scelta
- silver light (lucido)

FINITURE PANNELLI

Tutti i pannelli e le porte sono disponibili nelle finiture degli arredi LAS

IMPIANTISTICA

La parete divisoria è predisposta per ospitare impianti elettrici, telefonici e informatici che possono circolare all'interno della stessa, in corrispondenza delle fasce di aggiustaggio orizzontali e verticali, ed in tutte le parti cieche della stessa. Nei pannelli ciechi e nelle fasce di aggiustaggio verticali è possibile applicare prese di corrente ed interruttori.

Las Mobili s.r.l.

Società unipersonale - Via dell'industria, n°81 - 64018 Tortoreto (TE) Italy - T. +39 0861 7831 - F.+39 0861 786851 - www.las.it - las@las.it
C.F.E e P. IVA 01963940679 - R.E.A. TE 167772 - Cap. Soc. € 1.010.000 i.v.

Soggetto sottoposto all'attività di direzione e coordinamento della società Pedicone Holding srl iscritto al registro delle imprese di Teramo n° 00661780676
Subject submitted to the direction and coordination of Pedicone Holding Ltd, registered at the register of companies of Teramo Nr. 00661780676

EN

TECHNICAL DESCRIPTION

OVER is a system of wooden and glass partition walls made using modular elements, with a total thickness of 100mm.

STRUCTURE

The load-bearing structure consists of an upper and lower rail, uprights, crosspieces and start and finish profiles which, assembled together with suitable accessories, form the skeleton of the wall.

UPPER AND LOWER TRACK:

made of "U" shaped aluminum profile.

UPRIGHTS: made of galvanized steel profile with 58x30mm section with holes for fixing the structural components and for the passage of electric cables.

They are supplied complete with co-extruded gasket (rigid/soft). A foot is inserted at the base of the upright leveler that allows you to level the wall. The upper side of the upright is equipped with a special pusher capable of guaranteeing a constant thrust to the building structure.

PANELS:

in wood particles th. 18 mm melamine faced, perforated at pitch and perimetally finished with ABS edge th. mm 2. The dividing wall is prepared for the insertion inside of various sound-absorbing materials on request.

SINGLE-GLASS AND DOUBLE-GLASS GLAZED ELEMENTS:

extruded aluminum frame, glass tempered sp. mm 5.

The double glazed elements are also available with Venetian blinds with adjustable slats. The panels and glazed elements are rigidly installed on the structure thanks to a snap system formed by particular accessories molded in nylon. These allow easy replacement of parts and their inspection.

SWING DOORS

FRAME: made of extruded aluminum profiles

DOORS:

B1 - made of extruded aluminum profile th. 50mm, with 2 particle board panels th. 18+18mm melamine faced; The direction of the grain on the wood-effect panels is vertical. Maximum sash opening at about 120°

D1 - made of extruded aluminum profile th. 50mm, with 1 thickness tempered glass. 6mm. Maximum sash opening at about 120°

D2 - made of extruded aluminum profile th. 50mm, with double thick tempered glass. 6mm each. Maximum sash opening at about 120°

D10 - made of extruded aluminum profile th. 40mm, with 1 tempered glass 10mm thick. Maximum door opening at 120°

E1 - made entirely of 10mm thick tempered glass, with full-height concealed hinges inserted in a vertical aluminum sealing profile; maximum sash opening at about 180°

HANDLES

L-type: made of extruded aluminium, with lock inserted on the jamb;

Lever type: made with plate containing lock and lever

Lever type with knob for electric strike: made with plate containing lever lock and knob;

Anti-panic pushbars: inserted on doors E1 and B1

All doors can be single or double leaf (by opening leaf and semi-fixed leaf)

Anti-panic pushbars: inserted on doors E1 and B1

All doors can be single or double leaf (by opening leaf and semi-fixed leaf)



SLIDING DOORS

The sliding rail system is made using an aluminum profile applied to the upper panel of the wall.

PASSAGE FRAME: made of 100mm wide extruded aluminum profiles

DOORS:

F1 - made of extruded aluminum profile th. 50mm, with 2 particle board panels th. 18+18mm melamine faced; The direction of the grain on the wood-effect panels is vertical.

G - made entirely of 10mm thick tempered glass.

HANDLES

L-type: made of extruded aluminium, with lock inserted on the jamb for glass doors

Recessed typology: inserted on doors F1 and G. It has a lock.

All doors can be single or double leaf

DOOR ACCESSORIES

AERIAL DOOR CLOSER: available concealed for doors B1, D1, D2, D10

ALUMINUM FINISHES

All aluminum profiles and handles can be made in the finishes:

- oxidized silver (matt).
- black electrocolour (matt)
- RAL of your choice
- silver light (glossy)

PANEL FINISHES

All panels and doors are available in the finishes of the LAS furnishings

PLANT ENGINEERING

The dividing wall is designed to house electrical, telephone and computer systems that can circulate inside it, in correspondence with the horizontal and vertical adjustment bands, and in all the blind parts of the same. In the blank panels and in the vertical adjustment strips it is possible to apply sockets and switches.

OVER

Las Mobili s.r.l.

Società unipersonale - Via dell'industria, n°81 - 64018 Tortoreto (TE) Italy - T. +39 0861 7831 - F.+39 0861 786851 - www.las.it - las@las.it
C.F.E e P. IVA 01963940679 - R.E.A. TE 167772 - Cap. Soc. € 1.010.000 i.v.

Soggetto sottoposto all'attività di direzione e coordinamento della società Pedicone Holding srl iscritto al registro delle imprese di Teramo n° 00661780676
Subject submitted to the direction and coordination of Pedicone Holding Ltd, registered at the register of companies of Teramo Nr. 00661780676

MELAMINICI (STANDARD)
MELAMINE

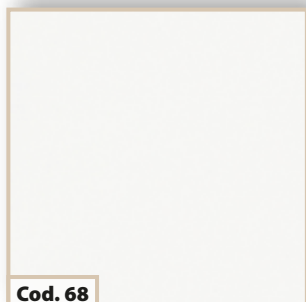

Cod. 68

BIANCO
WHITE



Cod. 13

NOCE MODERNO
MODERN WALNUT



Cod. 39

ROSSO GRANATO
GRANADE RED



Cod. 03

ROVERE
OAK



Cod. 20

MUSCHIO
MOSS GREEN



Cod. 40

SALVIA
SAGE GREEN



Cod. 07

NOCE CLASSICO
CLASSIC WALNUT



Cod. 31

ROVERE NIAGARA
NIAGARA OAK



Cod. 41

BLU NEBBIA
MISTY BLUE



Cod. 09

ROVERE NATURALE
NATURAL OAK

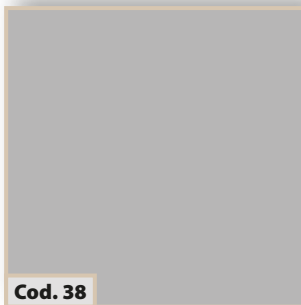

Cod. 38

GRIGIO
GREY

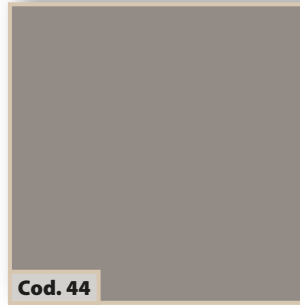

Cod. 44

STONE GREY
STONE GREY

Las Mobili s.r.l.

Società unipersonale - Via dell'industria, n°81 - 64018 Tortoreto (TE) Italy - T. +39 0861 7831 - F.+39 0861 786851 - www.las.it - las@las.it
C.F.E e P. IVA 01963940679 - R.E.A. TE 167772 - Cap. Soc. € 1.010.000 i.v.

Soggetto sottoposto all'attività di direzione e coordinamento della società Pedicone Holding srl iscritto al registro delle imprese di Teramo n° 00661780676
Subject submitted to the direction and coordination of Pedicone Holding Ltd, registered at the register of companies of Teramo Nr. 00661780676

MELAMINICI (STANDARD)
MELAMINE



Cod. 46

ROSA ANTICO
ANTIQUE PINK



Cod. 63

PIOPPO MORO
DARK POPLAR



Cod. 59

NERO
BLACK



Cod. 64

PIOPPO LIGHT
LIGHT POPLAR

OVER



I campioni e i colori riprodotti sono puramente indicativi, la rappresentazione in stampa può alterare la tonalità dei colori. Essendo l'Azienda costantemente impegnata nel miglioramento dei propri prodotti, tutte le descrizioni, dimensioni, indicazioni etc.... riportate su questa scheda sono da considerarsi indicative. Possono quindi essere soggette a modifica senza preavviso e senza che ciò comporti nessuna responsabilità da parte nostra o dei nostri rivenditori.

The samples and colours reproduced here are purely indicative as their representation in print can change the shades of the colours. Since the Company is constantly committed to the improvement of its products, all descriptions, dimensions, indications etc. shown on this sheet are to be considered indicative. They can therefore be subject to change without notice and without this implying any responsibility on our part or that of our dealers.

Las Mobili s.r.l.

Società unipersonale - Via dell'industria, n°81 - 64018 Tortoreto (TE) Italy - T. +39 0861 7831 - F.+39 0861 786851 - www.las.it - las@las.it
C.F.E e P. IVA 01963940679 - R.E.A. TE 167772 - Cap. Soc. € 1.010.000 i.v.

Soggetto sottoposto all'attività di direzione e coordinamento della società Pedicone Holding srl iscritto al registro delle imprese di Teramo n° 00661780676
Subject submitted to the direction and coordination of Pedicone Holding Ltd, registered at the register of companies of Teramo Nr. 00661780676

IT**PARETI INFINITY**

Le pareti Infinity sono state progettate per la divisione integrale e/o parziale degli ambienti interni di lavoro.

Il suo consueto utilizzo è garantito dal fissaggio della stessa parete alle parti rigide dell'edificio (pavimentazione, soffitto e pareti strutturali).

NOTE GENERALI

L'uso improprio del prodotto potrebbe causare gravi danni e l'instabilità del sistema stesso.

L'installazione del prodotto deve essere effettuato da personale qualificato, secondo le indicazioni del progetto esecutivo ed alle istruzioni di montaggio.

Lo smontaggio per lo smaltimento deve essere effettuato da personale specializzato.

Conservare sempre le istruzioni di montaggio in dotazione all'articolo.

EN**INFINITY WALLS**

Infinity partitions have been designed for the integral and/or partial division of internal work environments.

Its usual use is ensured by fixing the same wall to the rigid parts of the building (flooring, ceiling and structural walls).

GENERAL NOTES

The improper use of the product could cause serious damage and instability of the system itself.

The installation of the product must be performed by qualified staff, according to the instructions of the working plan attached and to the assembly instructions.

Disassembly for disposal must be carried out by specialized personnel. Always keep the assembly instructions supplied with the article.

IT

SUPERFICI PIANE IN MELAMINICO

- Per la pulizia ordinaria di questo tipo di superfici, è consigliabile usare un panno morbido inumidito con acqua.
- Per pulizia più incisiva può essere usato detersivo neutro, non abrasivo, eventuale sostituito da alcool, diluito in acqua secondo la proporzione: 20% detersivo neutro o alcool, 80% acqua.
- Si asciugare subito le parti bagnate usando solo panni morbidi.
- Per i piani di lavoro fare attenzione a rimuovere subito le macchie di inchiostro, caffè, limone o qualsiasi altra sostanza che possa risultare aggressiva, per evitare che penetrino in profondità danneggiando le superfici.
- Si raccomanda di non usare mai prodotti abrasivi, oppure contenenti cloro, acetone, candeggina, detersivi acidi, poiché altamente corrosivi.
- Evitare il contatto prolungato con acqua o con fonti di elevata umidità. L'uso dei liquidi detergente deve essere sempre moderato, un uso eccessivo può causare infiltrazioni tra i pannelli e il bordo, con possibili rigonfiamenti.

SUPERFICI PIANE IN VETRO

- Per la pulizia ordinaria utilizzare un panno morbido ed un normale detergente specifico per il vetro (basico o neutro), oppure un panno in microfibra imbevuto di acqua e aceto bianco. Asciugare con pelle di camoscio.
- Evitare l'utilizzo di alcool, acidi e in particolare dell'acido fluoridrico. Evitare l'uso di pagliette metalliche che possono graffiare la superficie.

SUPERFICI IN METALLO VERNICIATO E ALLUMINIO ANODIZZATO

- Per la pulizia ordinaria e' consigliabile usare un panno morbido inumidito con acqua.
 - E' consigliabile l'uso del panno con movimenti lineari e non circolari o incrociati.
 - Per una pulizia più incisiva, può essere utilizzato un detersivo neutro diluito in acqua.
- secondo la proporzione: 20% detersivo neutro, 80% acqua.
- Per tutte le finiture, si raccomanda di non usare mai: prodotti abrasivi ° contenenti cloro, acetone, solventi in genere, detersivi acidi, candeggina poiché altamente corrosivi e possibile causa di processi di ossidazione delle particelle metalliche inglobate con conseguenti insorgenze di macchie e/o alonature

GENERALE

- Durante la pulizia dei pavimenti o di altre superfici vicine alle pareti e mobili, non utilizzare getti d'acqua o detersivi liquidi per la pulizia, per evitare schizzi accidentali che potrebbero deteriorare le parti di parete a contatto con tali.
- Durante la pulizia, prestare molta attenzione in vicinanza di cablaggi, prese elettriche, telefoniche.
- L'uso del detergente deve essere sempre moderato; un uso eccessivo può causare infiltrazioni nelle guarnizioni e/o nei profili, generando aloni o macchie sulla superficie.
- Lubrificare parti in movimento quanto è necessario (cerniere porte).

PARETI E PORTE

- controllare periodicamente:
- usura cerniere
 - messa a piombo delle pareti
 - usura e tenuta delle guarnizioni
 - controllo della stabilità degli ancoraggi a muro e pavimento.

ECOLOGIA

- Mobile costruito con l'impiego di pannelli E1 a basso contenuto di Formaldeide
- Al termine dell'utilizzo, NON DISPERDERE NELL'AMBIENTE, affidare all'Azienda Comunale di Smaltimento per il trasporto in discarica o riciclaggio.

EN

MELAMINE SURFACES

- For ordinary cleaning of this type of surface, it is advisable to use a soft cloth moistened with water.
- For more effective cleaning, a neutral, non-abrasive detergent can be used, possibly replaced by diluted alcohol in water according to the proportion: 20% neutral detergent or alcohol, 80% water.
- Dry the wet parts immediately using only soft cloths.
- For worktops, take care to immediately remove ink, coffee, lemon stains or any other aggressive substance, to prevent them from penetrating deeply and damaging the surfaces.
- It is recommended never to use abrasive products or products containing chlorine, acetone, bleach, acid detergents, as they are highly corrosive.
- Avoid prolonged contact with water or sources of high humidity. The use of cleaning liquids must always be moderate, excessive use can cause infiltrations between the panels and the edge, with possible swelling.

GLASS SURFACES

- For ordinary cleaning, use a soft cloth and a normal specific detergent for glass (basic or neutral), or a microfibre cloth soaked in water and white vinegar. Dry with chamois leather.
- Avoid the use of alcohol, acids and in particular hydrofluoric acid. Avoid using metal scourers which can scratch the surface.

SURFACES IN PAINTED METAL AND ANODIZED ALUMINUM

- For ordinary cleaning it is advisable to use a soft cloth moistened with water.
 - It is advisable to use the cloth with linear rather than circular or criss-cross movements.
 - For more effective cleaning, a neutral detergent diluted in water can be used.
- according to the proportion: 20% neutral detergent, 80% water.
- For all finishes, it is recommended never to use: abrasive products ° containing chlorine, acetone, solvents in general, acid detergents, bleach since they are highly corrosive and possible cause of oxidation processes of the incorporated metal particles with consequent onset of stains and/or streaks

GENERAL

- When cleaning floors or other surfaces close to walls and furniture, do not use jets of water or liquid detergents for cleaning, to avoid accidental splashes which could damage the parts of the wall in contact with them.
- During cleaning, pay close attention near cables, electrical and telephone sockets.
- The use of the detergent must always be moderate; excessive use can cause infiltrations in the gaskets and/or profiles, generating halos or stains on the surface.
- Lubricate moving parts as necessary (door hinges).

WALLS AND DOORS

- periodically check:
- hinge wear
 - plumb of the walls
 - wear and tightness of the gaskets
 - control of the stability of the wall and floor anchors.

ECOLOGY

- Cabinet built with the use of E1 panels with low Formaldehyde content
- At the end of use, DO NOT DISPOSE IN THE ENVIRONMENT, entrust to the Municipal Disposal Company for transport to landfill or recycling.

OVER

Las Mobili s.r.l.

Società unipersonale - Via dell'industria, n°81 - 64018 Tortoreto (TE) Italy - T. +39 0861 7831 - F. +39 0861 786851 - www.las.it - las@las.it
C.F.E e P. IVA 01963940679 - R.E.A. TE 167772 - Cap. Soc. € 1.010.000 i.v.

Soggetto sottoposto all'attività di direzione e coordinamento della società Pedicone Holding srl iscritto al registro delle imprese di Teramo n° 00661780676
Subject submitted to the direction and coordination of Pedicone Holding Ltd, registered at the register of companies of Teramo Nr. 00661780676

STAMPA MAGGIO 2023
Printed MAY 2023

LAS[®]

LAS MOBILI s.r.l.
Società Unipersonale

Via dell'Industria, n°81
64018 Tortoreto (Te) Italy
Tel. +39 0861 7831
Fax +39 0861 786851
www.las.it
e-mail: las@las.it

AZIENDA CON SISTEMI DI GESTIONE CERTIFICATI
COMPANY WITH CERTIFIED MANAGEMENT SYSTEMS



FORMALDEIDE
Certificato n°38/2022



ISO 9001
ISO 14001
ISO 45001



The mark of
responsible forestry



SA8000
ORGANIZZAZIONE
CERTIFICATA