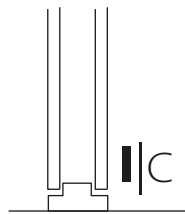
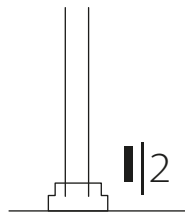
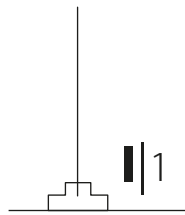

INFINITY

PARETI DIVISORIE
PARTITION WALL**Las Mobili s.r.l.**

Via dell'Industria, 81
64018 Tortoreto (TE) Italy
T. +39 0861 7831
F. +39 0861 786851
www.las.it | las@las.it

Infinity I | C

PARETI DIVISORIE CIECHE
BLIND PARTITION WALL

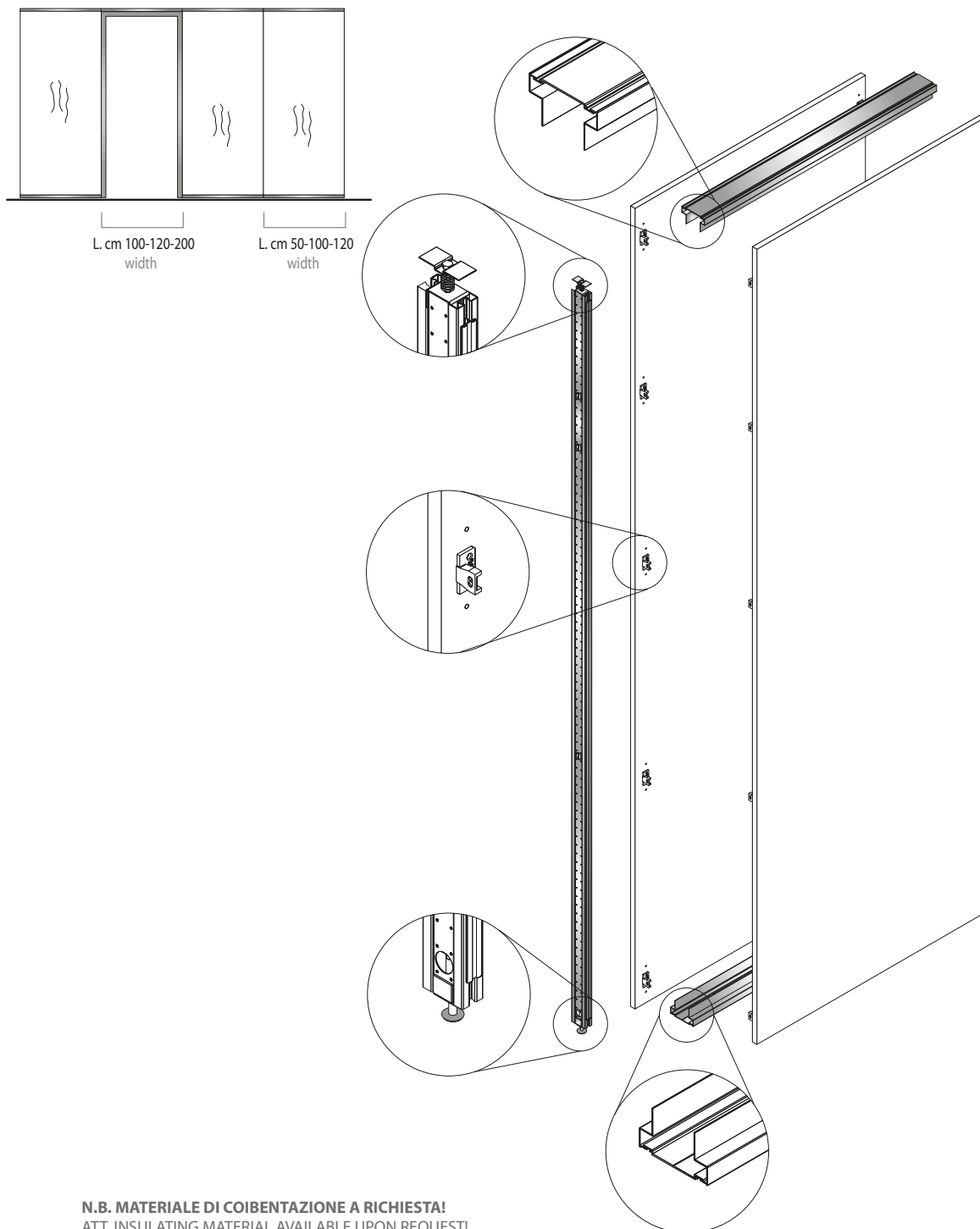

N.B. MATERIALE DI COIBENTAZIONE A RICHIESTA!
ATT. INSULATING MATERIAL AVAILABLE UPON REQUEST!

Las Mobili s.r.l.

Società unipersonale - Via dell'industria, n°81 - 64018 Tortoreto (TE) Italy - T. +39 0861 7831 - F. +39 0861 786851 - www.las.it - las@las.it
C.F.E e P. IVA 01963940679 - R.E.A. TE 167772 - Cap. Soc. € 1.010.000 i.v.

Soggetto sottoposto all'attività di direzione e coordinamento della società Pedicone Holding srl iscritto al registro delle imprese di Teramo n° 00661780676
Subject submitted to the direction and coordination of Pedicone Holding ltd, registered at the register of companies of Teramo Nr. 00661780676

Infinity

1 | 2

PARETI DIVISORIE VETRATE
GLAZED PARTITION WALL

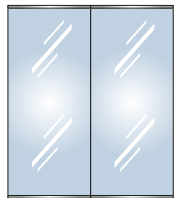

L / width
cm 25-50-75-100

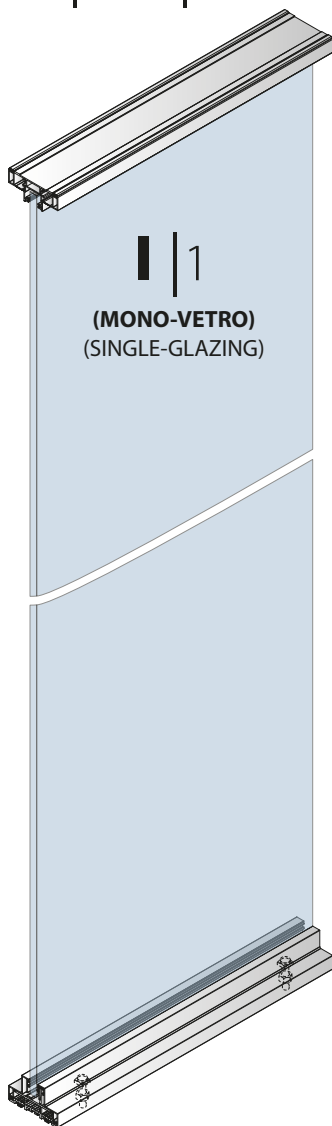

1
(MONO-VETRO)
(SINGLE-GLAZING)

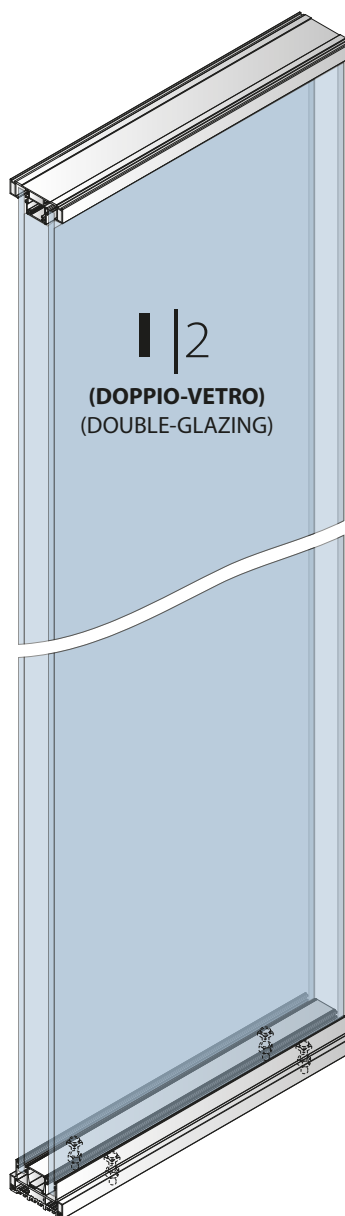

2
(DOPPIO-VETRO)
(DOUBLE-GLAZING)

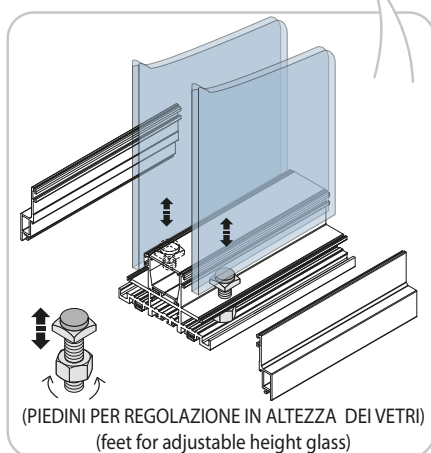

(PIEDINI PER REGOLAZIONE IN ALTEZZA DEI VETRI)
(feet for adjustable height glass)

INFINITY

Las Mobili s.r.l.

Società unipersonale - Via dell'industria, n°81 - 64018 Tortoreto (TE) Italy - T. +39 0861 7831 - F.+39 0861 786851 - www.las.it - las@las.it
C.F.E e P. IVA 01963940679 - R.E.A. TE 167772 - Cap. Soc. € 1.010.000 i.v.

Soggetto sottoposto all'attività di direzione e coordinamento della società Pedicone Holding srl iscritto al registro delle imprese di Teramo n° 00661780676
Subject submitted to the direction and coordination of Pedicone Holding ltd, registered at the register of companies of Teramo Nr. 00661780676

Infinity

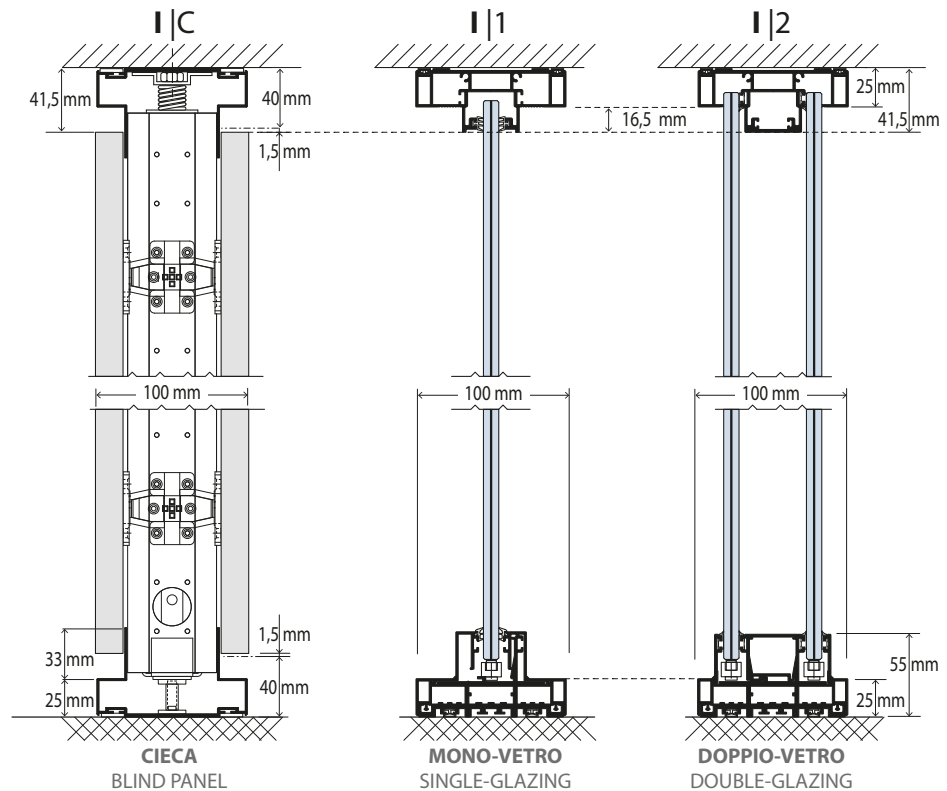
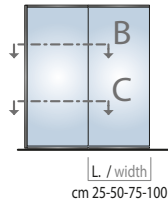
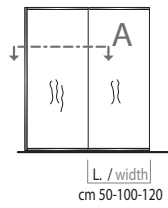

dB

I|C

Abbattimento acustico

- Doppio pannello **35dB**
- Doppio pannello con materiale isolante **42dB**

Noise reduction

- Double panel **35 dB**
- Double panel with insulating material **42 dB**

dB

I|1

Abbattimento acustico

- Vetro 10/11mm **34dB**
- Vetro acustico 12/13mm **37dB**

Noise reduction

- 10/11 mm glass **34dB**
- 12/13 mm acoustic glass **37dB**

dB

I|2

Abbattimento acustico

- Doppio vetro 10/11mm **38dB**

Noise reduction

- Double 10/11 mm glass **38 dB**

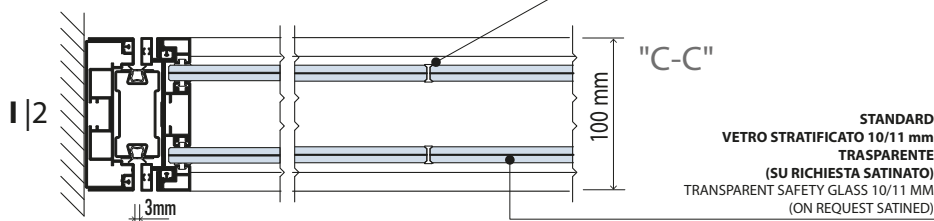
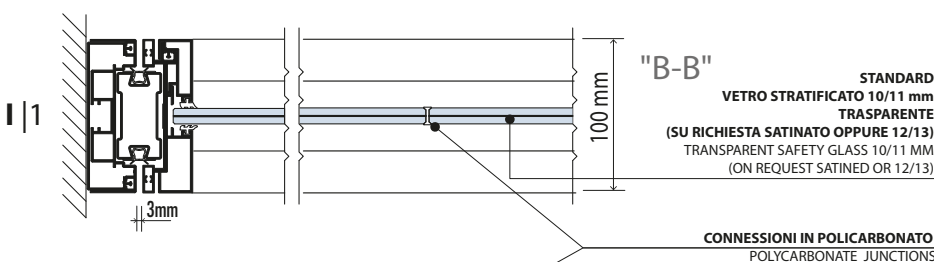
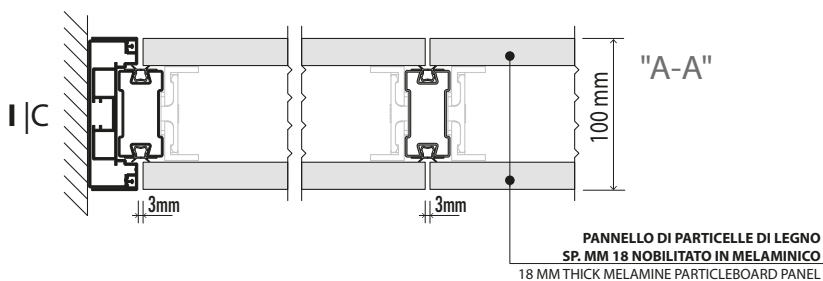

Las Mobili s.r.l.

Società unipersonale - Via dell'industria, n°81 - 64018 Tortoreto (TE) Italy - T. +39 0861 7831 - F. +39 0861 786851 - www.las.it - las@las.it
C.F.E e P. IVA 01963940679 - R.E.A. TE 167772 - Cap. Soc. € 1.010.000 i.v.

Soggetto sottoposto all'attività di direzione e coordinamento della società Pedicone Holding srl iscritto al registro delle imprese di Teramo n° 00661780676
Subject submitted to the direction and coordination of Pedicone Holding Ltd, registered at the register of companies of Teramo Nr. 00661780676

NOTE: CONVENZIONE PER VERSO APERTURA PORTE
NOTES: AGREEMENT FOR DOOR OPENING DIRECTION

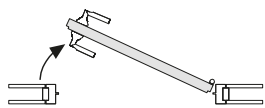

DX a spingere
RIGHT to be pushed

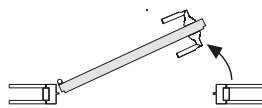

SX a spingere
LEFT to be pushed

- PORTE ANTA INTELAIATA LEGNO :
- WOOD DOOR IN FRAME :

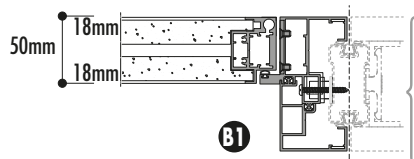
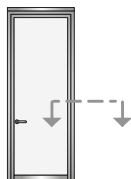

PANNELLI DI PARTICELLE DI LEGNO
SP. MM 18 NOBILITATI IN MELAMINICO
18 MM THICK MELAMINE PARTICLEBOARD PANELS

- PORTE ANTA INTELAIATA VETRO :
- GLASS DOOR IN FRAME :

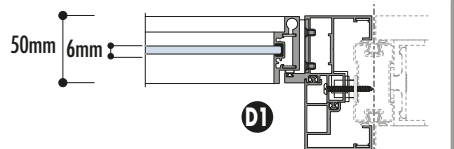
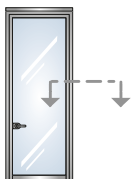

VETRO TEMPERATO TRASPARENTE O SATINATO sp. 6mm
6MM THICK TRANSPARENT OR SATINED TEMPERED GLASS

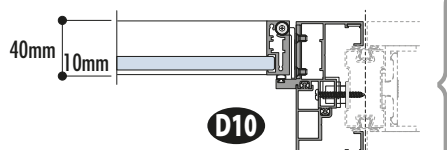
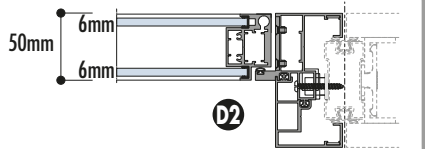

VETRO TEMPERATO TRASPARENTE O SATINATO sp. 10mm
10MM THICK TRANSPARENT OR SATINED TEMPERED GLASS

- PORTE TUTTO VETRO CON :
- FULLY GLAZED DOORS WITH:

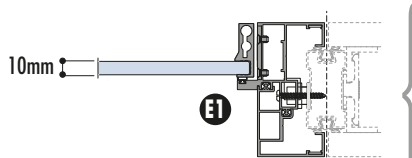
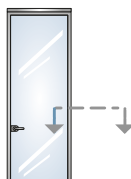

VETRO TEMPERATO TRASPARENTE O SATINATO sp. 10mm
10MM THICK TRANSPARENT OR SATINED TEMPERED GLASS

Las Mobili s.r.l.

Società unipersonale - Via dell'industria, n°81 - 64018 Tortoreto (TE) Italy - T. +39 0861 7831 - F. +39 0861 786851 - www.las.it - las@las.it
C.F.E e P. IVA 01963940679 - R.E.A. TE 167772 - Cap. Soc. € 1.010.000 i.v.

Soggetto sottoposto all'attività di direzione e coordinamento della società Pedicone Holding srl iscritto al registro delle imprese di Teramo n° 00661780676
Subject submitted to the direction and coordination of Pedicone Holding ltd, registered at the register of companies of Teramo Nr. 00661780676

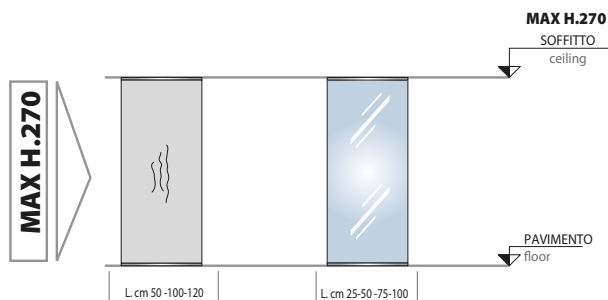

MODULI CIECHI
BLIND MODULES

PARETE DIVISORIA MONO-VETRO E DOPPIO-VETRO
SINGLE-GLAZING AND DOUBLE-GLAZING PARTITION WALL

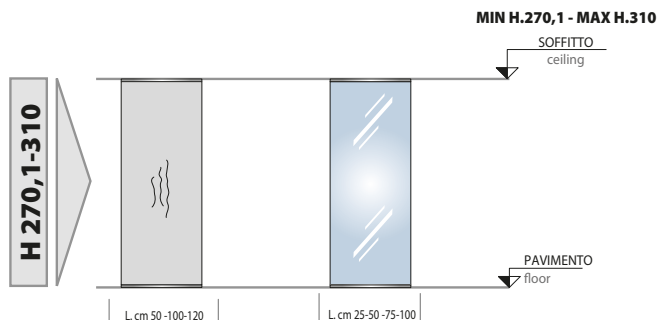

PORTE A BATTENTE "TUTTA ALTEZZA" / "FULL HEIGHT" SWING DOORS

COBERTURE e MODULI PASSAGGIO
COVERS AND WAY MODULES

PORTE "TUTTA ALTEZZA"
"FULL HEIGHT" DOORS

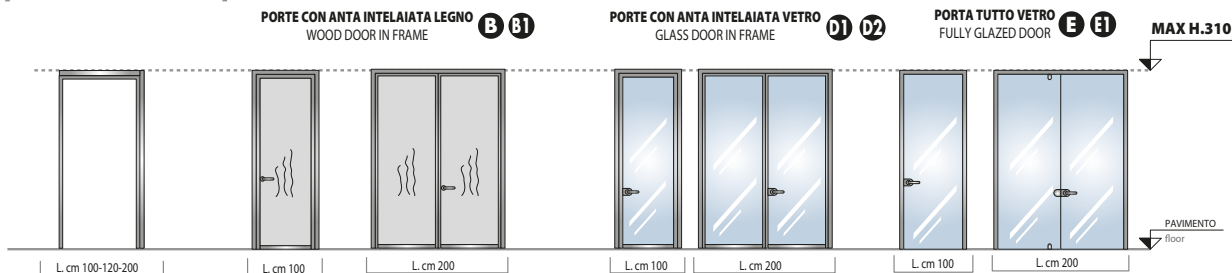

(**) **MODULI STANDARD E PORTE CON VETRO TRASPARENTE, SU RICHIESTA CON VETRO SATINATO**
STANDARD MODULES AND DOORS WITH TRANSPARENT GLASS, ON REQUEST WITH SATINATED GLASS

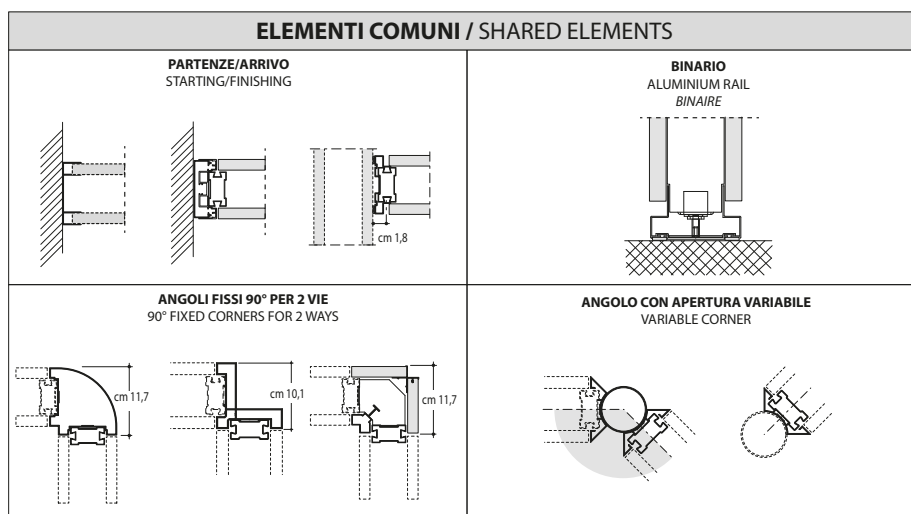

Las Mobili s.r.l.

Società unipersonale - Via dell'industria, n°81 - 64018 Tortoreto (TE) Italy - T. +39 0861 7831 - F. +39 0861 786851 - www.las.it - las@las.it
C.F.E e P. IVA 01963940679 - R.E.A. TE 167772 - Cap. Soc. € 1.010.000 i.v.

Soggetto sottoposto all'attività di direzione e coordinamento della società Pedicone Holding srl iscritto al registro delle imprese di Teramo n° 00661780676
Subject submitted to the direction and coordination of Pedicone Holding Ltd, registered at the register of companies of Teramo Nr. 00661780676

ACCESSORI PER PORTE ACCESSORIES FOR DOORS		PORTE CON ANTA INTELAIATA LEGNO wood door in frame	PORTE CON ANTA INTELAIATA VETRO glass door in frame			PORTE TUTTO VETRO fully glazed doors
		B1	D1	D2	D10	E1
	ASOLA PER INTERRUOTTORE O PRESA ELETTRICA (SUL TELAIO PORTA) hole for electric power or socket (on frame of the door)					
	INCONTRO ELETTRICO (SOLO 1 ANTA) open/close door with button (1 DOOR ONLY)					
	PARASPIFFERI draft stoppers					
	CHIUDIPIORTA (SENZA OPPURE CON BLOCCO ANTA APERTA) automatic closer (without or with open door lock)					
	CHIUDIPIORTA AEREO automatic closer arm					
	MANIGLIA A LEVA CON SERRATURA lever handle with lock					
	MANIGLIA ANTIPANICO antipanic handle					
	MANIGLIA H.30 CM CON SERRATURA handle H.30 cms with lock					
	MANIGLIA ANTIPANICO PUSH-BAR push-bar antipanic handle					
	MANIGLIA ANTIPANICO PUSH-BAR push-bar antipanic handle					
	MANIGLIA ANTIPANICO ELETTRICA PUSH-BAR push-bar electric antipanic handle					

IT

DESCRIZIONE TECNICA

DINFINITY è un sistema di pareti monovetro e doppio vetro ed in legno la cui caratteristica fondamentale è quella di avere il medesimo disegno di profilo, di larghezza 100 mm con un design che prevede una linea costante esterna di 25 mm per tutte le tipologie.

I-1 – PARETE MONOVETRO

STRUTTURA

La struttura portante è costituita da profili in alluminio realizzati nel modo seguente:

A pavimento: profili in alluminio di dimensioni 100xh25+30mm con scanalatura, assemblati a scatto per una corretta registrabilità e ispezionabilità del sistema.

A soffitto: profili in alluminio ossidato di dimensioni 100xh25+16,5mm con scanalatura, assemblati a scatto per una corretta registrabilità e ispezionabilità del sistema.

La compatibilità del prodotto ad ambienti non precisamente livellati è garantita da una tolleranza in altezza che raggiunge i +10mm. La registrazione della parete avviene a lastre inserite.

Profili verticali:

Partenza e arrivo: doppio profilo in alluminio di di larghezza 100mm con elemento a muro telescopico per garantire la perfetta verticalità.

I-2 – PARETE DOPPIO VETRO

STRUTTURA

La struttura portante è costituita da profili in alluminio realizzati nel modo seguente:

A pavimento: profili in alluminio di dimensioni 100xh25+30mm con scanalatura, assemblati a scatto per una corretta registrabilità e ispezionabilità del sistema.

A soffitto: profili in alluminio ossidato di dimensioni 100xh25+16,5mm con scanalatura, assemblati a scatto per una corretta registrabilità e ispezionabilità del sistema.

La compatibilità del prodotto ad ambienti non precisamente livellati è garantita da una tolleranza in altezza che raggiunge i +10mm. La registrazione della parete avviene a lastre inserite.

Profili verticali:

Partenza e arrivo: doppio profilo in alluminio di di larghezza 100mm con elemento a muro telescopico per garantire la perfetta verticalità.

Sono previsti inoltre angoli variabili in alluminio per angolazioni diverse ai 90°.

I-C – PARETE CIECA

STRUTTURA

La struttura portante è costituita da montanti in acciaio zincato con sezione 58x30mm dotati di piedino livellatore, fori per il fissaggio dei componenti strutturali e per il passaggio interno dei cavi elettrici. Vengono forniti con guarnizione coestrusa rigida/morbida.

A pavimento: binario in alluminio di dimensioni 100xh25+33mm con scanalatura per consentire l'inserimento dei pannelli in legno.

A soffitto: binario in alluminio di dimensioni 100xh25+33mm con scanalatura per consentire l'inserimento dei pannelli in legno.

Profili verticali:

Partenza e arrivo: doppio profilo in alluminio di di larghezza 100mm con elemento a muro telescopico per garantire la perfetta verticalità.

CONNESSIONI

I profili di connessione a 2-3 vie sono in policarbonato trasparente e aderiscono alla molatura dei vetri mediante una conformazione ad "alette" e biadesivo ad alta tenuta.

ANGOLI

Sono previsti in alluminio per angoli a 90° inversione tonda o squadrata, e nella tipologia ad angolazione variabile.

GUARNIZIONI

Tutte le parti vetrate sono accolte nei profili strutturali da guarnizioni flessibili in materiale termoplastico.



VETRI

I vetri sono rigorosamente di sicurezza di spessore 5+5mm o 6+6mm per maggiori performance di stabilità ed acustica (in questo caso possono essere utilizzati vetri acustici con pellicole fono isolanti), molati a filo lucido; su richiesta i vetri possono essere personalizzati (serigrafati, con pellicole effetto satinato o con tecnologia LCD)

PANNELLI

Pannelli in truciolare nobilitato melaminico spessore 18 mm bordato 2mm in ABS, fissati ai montanti con sistema a scatto frontale, mediante particolari stampati in nylon. Questi permettono la facile sostituzione delle parti e la loro ispezionabilità.

PORTE A BATTENTE

TELAIO: realizzato in profilati di alluminio estruso

ANTE:

B1 - realizzata in profilato di alluminio estruso sp. 50mm, con 2 pannelli in particelle di legno sp. 18+18mm nobilitati in melaminico; Il verso della venatura sui pannelli effetto legno è verticale. Apertura massima anta a circa 120°

D1 - realizzata in profilato di alluminio estruso sp. 50mm, con 1 vetro temperato di spessore. 6mm. Apertura massima anta a circa 120°

D2 - realizzata in profilato di alluminio estruso sp. 50mm, con doppio vetro temperato di spessore. 6mm cadauno. Apertura massima anta a circa 120°

D10 - realizzata in profilato di alluminio estruso sp. 40mm, con 1 vetro temperato di spessore 10 mm. Apertura massima anta a 120°

E1 - realizzata totalmente in vetro temperato di spessore 10mm, con cerniere a scomparsa a tutta altezza inserite in profilo di tenuta verticale in alluminio; apertura massima anta a circa 180°

MANIGLIE

Tipologia a L: realizzata in alluminio estruso, con serratura inserita su montante;

Tipologia a leva: realizzata con piastra contenente serratura e leva

Tipologia a leva con pomo per riscontro elettrico; realizzata con piastra contenente serratura leva e pomo;

Pushbar antipatico: inseriti su porte E1 e B1

Tutte le porte possono essere ad anta singola o doppia (mediante anta apribile e anta semi-fissa)

ACCESSORI PER PORTE

CHIUDIPIORTA AEREO: disponibile a scomparsa per porte B1, D1, D2, D10

FINITURE ALLUMINIO

Tutti i profili in alluminio e le maniglie sono realizzabili nelle finiture:

- ossidato argento (opaco).
- elettrocolore nero (opaco)
- RAL a scelta
- silver light (lucido)

FINITURE PANNELLI

Tutti i pannelli e le porte sono disponibili nelle finiture degli arredi Las

Las Mobili s.r.l.

Società unipersonale - Via dell'industria, n°81 - 64018 Tortoreto (TE) Italy - T. +39 0861 7831 - F. +39 0861 786851 - www.las.it - las@las.it
C.F.E e P. IVA 01963940679 - R.E.A. TE 167772 - Cap. Soc. € 1.010.000 i.v.

Soggetto sottoposto all'attività di direzione e coordinamento della società Pedicone Holding srl iscritto al registro delle imprese di Teramo n° 00661780676
Subject submitted to the direction and coordination of Pedicone Holding Ltd, registered at the register of companies of Teramo Nr. 00661780676



TECHNICAL DESCRIPTION

INFINITY is a system of single-glazed and double-glazed and wooden walls whose fundamental characteristic is that of having the same profile design, 100 mm wide with a design that provides for a constant external line of 25 mm for all types.

I-1 – SINGLE GLASS WALL

STRUCTURE

The supporting structure is made up of aluminum profiles made as follows:

On the floor: aluminum profiles of dimensions 100xh25+30mm with groove snap-assembled for correct adjustment and inspection of the system.

On the ceiling: 100xh25+16,5mm aluminum profiles with single element groove snap-assembled for correct adjustment and inspection of the system.

The compatibility of the product with environments that are not precisely leveled is guaranteed by a height tolerance that reaches +10mm. The registration of the wall occurs when the slabs are inserted. Vertical profiles:

Start and finish: 100mm wide double aluminum profile with telescopic wall element to guarantee perfect verticality.

I-2 – DOUBLE GLASS WALL

STRUCTURE

The supporting structure is made up of aluminum profiles made as follows:

On the floor: aluminum profiles of dimensions 100xh25+30mm with groove snap-assembled for correct adjustment and inspection of the system.

On the ceiling: 100xh25+16,5mm aluminum profiles with single element groove snap-assembled for correct adjustment and inspection of the system.

The compatibility of the product with environments that are not precisely leveled is guaranteed by a height tolerance that reaches +10mm. The registration of the wall occurs when the slabs are inserted. Vertical profiles:

Start and finish: 100mm wide double aluminum profile with telescopic wall element to ensure perfect verticality.

Variable angles in aluminum are also provided for angles other than 90°.

I-C – BLIND WALL

STRUCTURE

The supporting structure is made up of steel uprights equipped with leveling feet.

On the floor: aluminum profiles of dimensions 100xh25+33mm with groove to allow the insertion of wooden panels.

On the ceiling: aluminum profiles of dimensions 100xh25+33mm with groove to allow the insertion of wooden panels.

Vertical profiles:

Start and finish: 100mm wide double aluminum profile with telescopic wall element to guarantee perfect verticality.

CONNECTIONS

The 2-3-way connection profiles are in transparent polycarbonate and adhere to the grinding of the glass by means of a "flap" shape and high-strength double-sided adhesive.

CORNERS

They are available in aluminum for 90° corners, round or square inversion, and in the variable angle type.

GASKETS

All the glazed parts are housed in the structural profiles by flexible seals in thermoplastic material.



INFINITY

GLASSES

The glasses are rigorously safety glass with a thickness of 5+5mm or 6+6mm for greater stability and acoustic performance (in this case acoustic glasses with soundproofing films can be used), ground with a polished edge; on request the glasses can be customized (screen-printed, with satin effect films or with LCD technology)

PANELS

18 mm thick melamine faced chipboard panels with 2 mm ABS border, fixed to the uprights with a front snap system, using nylon printed details. These allow easy replacement of parts and their inspection.

SWING DOORS

FRAME: made of extruded aluminum profiles

DOORS:

B1 - made of extruded aluminum profile th. 50mm, with 2 particle board panels th. 18+18mm melamine faced; The direction of the grain on the wood-effect panels is vertical. Maximum sash opening at about 120°

D1 - made of extruded aluminum profile th. 50mm, with 1 thickness tempered glass. 6mm. Maximum sash opening at about 120°

D2 - made of extruded aluminum profile th. 50mm, with double thick tempered glass. 6mm each. Maximum sash opening at about 120°

D10 - made of extruded aluminum profile th. 40mm, with 1 tempered glass 10mm thick. Maximum door opening at 120°

E1 - made entirely of 10mm thick tempered glass, with full-height concealed hinges inserted in a vertical aluminum sealing profile; maximum sash opening at about 180°

HANDLES

L-type: made of extruded aluminium, with lock inserted on the jamb;

Lever type: made with plate containing lock and lever

Lever type with knob for electric strike; made with plate containing lever lock and knob;

Anti-panic pushbars: inserted on doors E1 and B1

All doors can be single or double leaf (by opening leaf and semi-fixed leaf)

DOOR ACCESSORIES

AERIAL DOOR CLOSER: available concealed for doors B1, D1, D2, D10

ALUMINUM FINISHES

All aluminum profiles and handles can be made in the finishes:

- oxidized silver (matt).
- black electrocolour (matt)
- RAL of your choice
- silver light (glossy)

PANEL FINISHES

All panels and doors are available in the finishes of the Las furnishings

Las Mobili s.r.l.

Società unipersonale - Via dell'industria, n°81 - 64018 Tortoreto (TE) Italy - T. +39 0861 7831 - F.+39 0861 786851 - www.las.it - las@las.it
C.F.E e P. IVA 01963940679 - R.E.A. TE 167772 - Cap. Soc. € 1.010.000 i.v.

Soggetto sottoposto all'attività di direzione e coordinamento della società Pedicone Holding srl iscritto al registro delle imprese di Teramo n° 00661780676
Subject submitted to the direction and coordination of Pedicone Holding ltd, registered at the register of companies of Teramo Nr. 00661780676

MELAMINICI (STANDARD)
MELAMINE



Cod. 68

BIANCO
WHITE



Cod. 13

NOCE MODERNO
MODERN WALNUT



Cod. 39

ROSSO GRANATO
GRANADE RED



Cod. 03

ROVERE
OAK



Cod. 20

MUSCHIO
MOSS GREEN



Cod. 40

SALVIA
SAGE GREEN



Cod. 07

NOCE CLASSICO
CLASSIC WALNUT



Cod. 31

ROVERE NIAGARA
NIAGARA OAK



Cod. 41

BLU NEBBIA
MISTY BLUE



Cod. 09

ROVERE NATURALE
NATURAL OAK

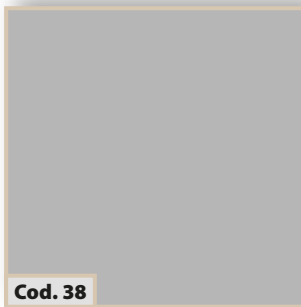

Cod. 38

GRIGIO
GREY

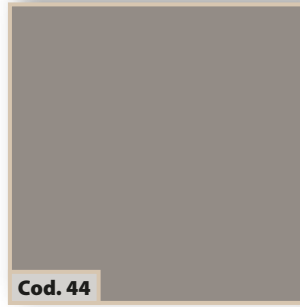

Cod. 44

STONE GREY
STONE GREY

Las Mobili s.r.l.

Società unipersonale - Via dell'industria, n°81 - 64018 Tortoreto (TE) Italy - T. +39 0861 7831 - F.+39 0861 786851 - www.las.it - las@las.it
C.F.E e P. IVA 01963940679 - R.E.A. TE 167772 - Cap. Soc. € 1.010.000 i.v.

Soggetto sottoposto all'attività di direzione e coordinamento della società Pedicone Holding srl iscritto al registro delle imprese di Teramo n° 00661780676
Subject submitted to the direction and coordination of Pedicone Holding Ltd, registered at the register of companies of Teramo Nr. 00661780676

MELAMINICI (STANDARD)
MELAMINE



Cod. 46

ROSA ANTICO
ANTIQUÉ PINK



Cod. 63

PIOPPA MORO
DARK POPLAR

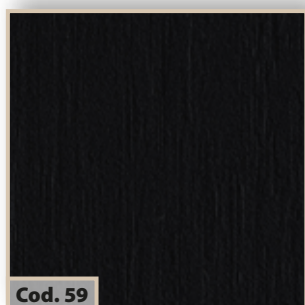

Cod. 59

NERO
BLACK



Cod. 64

PIOPPA LIGHT
LIGHT POPLAR



I campioni e i colori riprodotti sono puramente indicativi, la rappresentazione in stampa può alterare la tonalità dei colori. Essendo l'Azienda costantemente impegnata nel miglioramento dei propri prodotti, tutte le descrizioni, dimensioni, indicazioni etc.... riportate su questa scheda sono da considerarsi indicative. Possono quindi essere soggette a modifica senza preavviso e senza che ciò comporti nessuna responsabilità da parte nostra o dei nostri rivenditori.

The samples and colours reproduced here are purely indicative as their representation in print can change the shades of the colours. Since the Company is constantly committed to the improvement of its products, all descriptions, dimensions, indications etc. shown on this sheet are to be considered indicative. They can therefore be subject to change without notice and without this implying any responsibility on our part or that of our dealers.

Las Mobili s.r.l.

Società unipersonale - Via dell'industria, n°81 - 64018 Tortoreto (TE) Italy - T. +39 0861 7831 - F.+39 0861 786851 - www.las.it - las@las.it
C.F.E e P. IVA 01963940679 - R.E.A. TE 167772 - Cap. Soc. € 1.010.000 i.v.

Soggetto sottoposto all'attività di direzione e coordinamento della società Pedicone Holding srl iscritto al registro delle imprese di Teramo n° 00661780676
Subject submitted to the direction and coordination of Pedicone Holding Ltd, registered at the register of companies of Teramo Nr. 00661780676

**Cod. 12****OLMO GREY**
GREY ELM**Cod. 37****NOCE PACIFIC**
PACIFIC WALNUT**Cod. 67****TEAK SAMOA**
SAMOA TEAK**Cod. 30****NOCE BALI**
BALI WALNUT**Cod. 52****FRASSINO BROWN**
BROWN ASH

(Queste tipologie di finiture sono da concordare con l'ufficio progettazione by LAS MOBILI)
(These finishes must be agreed upon with LAS MOBILI design department)

IT**PARETI INFINITY**

Le pareti Infinity sono state progettate per la divisione integrale e/o parziale degli ambienti interni di lavoro.

Il suo consueto utilizzo è garantito dal fissaggio della stessa parete alle parti rigide dell'edificio (pavimentazione, soffitto e pareti strutturali).

NOTE GENERALI

L'uso improprio del prodotto potrebbe causare gravi danni e l'instabilità del sistema stesso.

L'installazione del prodotto deve essere effettuato da personale qualificato, secondo le indicazioni del progetto esecutivo ed alle istruzioni di montaggio.

Lo smontaggio per lo smaltimento deve essere effettuato da personale specializzato.

Conservare sempre le istruzioni di montaggio in dotazione all'articolo.

EN**INFINITY WALLS**

Infinity partitions have been designed for the integral and/or partial division of internal work environments.

Its usual use is ensured by fixing the same wall to the rigid parts of the building (flooring, ceiling and structural walls).

GENERAL NOTES

The improper use of the product could cause serious damage and instability of the system itself.

The installation of the product must be performed by qualified staff, according to the instructions of the working plan attached and to the assembly instructions.

Disassembly for disposal must be carried out by specialized personnel. Always keep the assembly instructions supplied with the article.

IT

SUPERFICI PIANE IN MELAMINICO

- Per la pulizia ordinaria di questo tipo di superfici, è consigliabile usare un panno morbido inumidito con acqua.
- Per pulizia più incisiva può essere usato detersivo neutro, non abrasivo, eventuale sostituito da alcool, diluito in acqua secondo la proporzione: 20% detersivo neutro o alcool, 80% acqua.
- Asciugare subito le parti bagnate usando solo panni morbidi.
- Per i piani di lavoro fare attenzione a rimuovere subito le macchie di inchiostro, caffè, limone o qualsiasi altra sostanza che possa risultare aggressiva, per evitare che penetrino in profondità danneggiando le superfici.
- Si raccomanda di non usare mai prodotti abrasivi, oppure contenenti cloro, acetone, candeggina, detersivi acidi, poiché altamente corrosivi.
- Evitare il contatto prolungato con acqua o con fonti di elevata umidità. L'uso dei liquidi detergente deve essere sempre moderato, un uso eccessivo può causare infiltrazioni tra i pannelli e il bordo, con possibili rigonfiamenti.

SUPERFICI PIANE IN VETRO

Per la pulizia ordinaria utilizzare un panno morbido ed un normale detergente specifico per il vetro (basico o neutro), oppure un panno in microfibra imbevuto di acqua e aceto bianco. Asciugare con pelle di camoscio. Evitare l'utilizzo di alcool, acidi e in particolare dell'acido fluoridrico. Evitare l'uso di pagliette metalliche che possono graffiare la superficie.

SUPERFICI IN METALLO VERNICIATO E ALLUMINIO ANODIZZATO

- Per la pulizia ordinaria è consigliabile usare un panno morbido inumidito con acqua.
 - È consigliabile l'uso del panno con movimenti lineari e non circolari o incrociati.
 - Per una pulizia più incisiva, può essere utilizzato un detersivo neutro diluito in acqua.
- secondo la proporzione: 20% detersivo neutro, 80% acqua.
- Per tutte le finiture, si raccomanda di non usare mai: prodotti abrasivi ° contenenti cloro, acetone, solventi in genere, detersivi acidi, candeggina poiché altamente corrosivi e possibile causa di processi di ossidazione delle particelle metalliche inglobate con conseguenti insorgenze di macchie e/o alonature

GENERALE

- Durante la pulizia dei pavimenti o di altre superfici vicine alle pareti e mobili, non utilizzare getti d'acqua o detersivi liquidi per la pulizia, per evitare schizzi accidentali che potrebbero deteriorare le parti di parete a contatto con tali.
- Durante la pulizia, prestare molta attenzione in vicinanza di cablaggi, prese elettriche, telefoniche.
- L'uso del detergente deve essere sempre moderato; un uso eccessivo può causare infiltrazioni nelle guarnizioni e/o nei profili, generando aloni o macchie sulla superficie.
- Lubrificare parti in movimento quanto è necessario (cerniere porte).

PARETI E PORTE

controllare periodicamente:

- usura cerniere
- messa a piombo delle pareti
- usura e tenuta delle guarnizioni
- controllo della stabilità degli ancoraggi a muro e pavimento.

ECOLOGIA

- Mobile costruito con l'impiego di pannelli E1 a basso contenuto di Formaldeide
- Al termine dell'utilizzo, NON DISPERDERE NELL'AMBIENTE, affidare all'Azienda Comunale di Smaltimento per il trasporto in discarica o riciclaggio.

EN

MELAMINE SURFACES

- For ordinary cleaning of this type of surface, it is advisable to use a soft cloth moistened with water.
- For more effective cleaning, a neutral, non-abrasive detergent can be used, possibly replaced by diluted alcohol in water according to the proportion: 20% neutral detergent or alcohol, 80% water.
- Dry the wet parts immediately using only soft cloths.
- For worktops, take care to immediately remove ink, coffee, lemon stains or any other aggressive substance, to prevent them from penetrating deeply and damaging the surfaces.
- It is recommended never to use abrasive products or products containing chlorine, acetone, bleach, acid detergents, as they are highly corrosive.
- Avoid prolonged contact with water or sources of high humidity. The use of cleaning liquids must always be moderate, excessive use can cause infiltrations between the panels and the edge, with possible swelling.

GLASS SURFACES

For ordinary cleaning, use a soft cloth and a normal specific detergent for glass (basic or neutral), or a microfibre cloth soaked in water and white vinegar. Dry with chamois leather. Avoid the use of alcohol, acids and in particular hydrofluoric acid. Avoid using metal scourers which can scratch the surface.

SURFACES IN PAINTED METAL AND ANODIZED ALUMINUM

- For ordinary cleaning it is advisable to use a soft cloth moistened with water.
 - It is advisable to use the cloth with linear rather than circular or criss-cross movements.
 - For more effective cleaning, a neutral detergent diluted in water can be used.
- according to the proportion: 20% neutral detergent, 80% water.
- For all finishes, it is recommended never to use: abrasive products ° containing chlorine, acetone, solvents in general, acid detergents, bleach since they are highly corrosive and possible cause of oxidation processes of the incorporated metal particles with consequent onset of stains and/or streaks

GENERAL

- When cleaning floors or other surfaces close to walls and furniture, do not use jets of water or liquid detergents for cleaning, to avoid accidental splashes which could damage the parts of the wall in contact with them.
- During cleaning, pay close attention near cables, electrical and telephone sockets.
- The use of the detergent must always be moderate; excessive use can cause infiltrations in the gaskets and/or profiles, generating halos or stains on the surface.
- Lubricate moving parts as necessary (door hinges).

WALLS AND DOORS

periodically check:

- hinge wear
- plumbing of the walls
- wear and tightness of the gaskets
- control of the stability of the wall and floor anchors.

ECOLOGY

- Cabinet built with the use of E1 panels with low Formaldehyde content
- At the end of use, DO NOT DISPOSE IN THE ENVIRONMENT, entrust to the Municipal Disposal Company for transport to landfill or recycling.

Las Mobili s.r.l.

Società unipersonale - Via dell'industria, n°81 - 64018 Tortoreto (TE) Italy - T. +39 0861 7831 - F. +39 0861 786851 - www.las.it - las@las.it
C.F.E e P. IVA 01963940679 - R.E.A. TE 167772 - Cap. Soc. € 1.010.000 i.v.

Soggetto sottoposto all'attività di direzione e coordinamento della società Pedicone Holding srl iscritto al registro delle imprese di Teramo n° 00661780676
Subject submitted to the direction and coordination of Pedicone Holding Ltd, registered at the register of companies of Teramo Nr. 00661780676

Las Mobili s.r.l.

Società unipersonale - Via dell'industria, n°81 - 64018 Tortoreto (TE) Italy - T. +39 0861 7831 - F.+39 0861 786851 - www.las.it - las@las.it
C.F.E e P. IVA 01963940679 - R.E.A. TE 167772 - Cap. Soc. € 1.010.000 i.v.

Soggetto sottoposto all'attività di direzione e coordinamento della società Pedicone Holding srl iscritto al registro delle imprese di Teramo n° 00661780676
Subject submitted to the direction and coordination of Pedicone Holding Ltd, registered at the register of companies of Teramo Nr. 00661780676

STAMPA MAGGIO 2023
Printed MAY 2023

LAS[®]

LAS MOBILI s.r.l.
Società Unipersonale

Via dell'Industria, n°81
64018 Tortoreto (Te) Italy
Tel. +39 0861 7831
Fax +39 0861 786851
www.las.it
e-mail: las@las.it

AZIENDA CON SISTEMI DI GESTIONE CERTIFICATI
COMPANY WITH CERTIFIED MANAGEMENT SYSTEMS



FORMALDEIDE
Certificato n°38/2022



ISO 9001
ISO 14001
ISO 45001

CISQ



FSC
www.fsc.org
FSC® C023603

The mark of
responsible forestry



SA8000
ORGANIZZAZIONE
CERTIFICATA